



# Tartalomjegyzék

## Table of Content

Tábla rendszerek  
Sign Systems

6

Tapintható eligazító és jelölő rendszerek  
Tactile Guidance and Signage Systems

46

Biztonsági jelölések  
Safety Signage

52

Digitális megoldások  
Digital Signage

60

Marketing termékek  
Marketing Products

72

Pilonok  
Pylons

88

Totemoszlopok  
Stelen

84

MyTube  
MyTube

94

MyTrack  
MyTrack

108

MyWay  
MyWay

112

Táblatartók  
Sign Holders

116

Díszcsavarok  
Decorative Screw Systems

160

Üveg  
Glass

170

Tartozékok, fóliák, inzertek  
Accessories, Foils & Labeling Inserts

176



# Termékeink előre mutatnak

## Our products show the way forward

A Consystec egy szilárd alapokon álló, saját központi raktárral és logisztikai hálózattal rendelkező gyártó és nagykereskedelmi cég. Az elsősorban a hirdetési, hirdetői technológiai iparágból származó ügyfeleinket 1996 óta látjuk el folyamatosan termékeinkkel, amelyeket ma már a világ számos pontján állítunk elő, ezáltal biztosítva azok megszokott kiváló ár-érték arányát, miközben sikereink egyik legfőbb kulcsa a saját csapatunk által végzett innovatív termékfejlesztés.

Termékínálatunk többek között tartalmazza a mind kül-, mind beltéren használatos, minőségi üveg, acél, alumínium alapanyagokból készült jelek és táblák széles választékát, miközben jelentős hangsúlyt fektetünk a digitális megoldások folyamatos fejlesztésére is. Nem csak különböző méretű digitális totemoszlopokat kínálunk, hanem a digitális ajtóablakokban és eligazító rendszereinkben rejlő új lehetőségeket is szeretnénk bemutatni katalógusunk "Digitális megoldások" fejezetében.

Cégünk központi telephelye és raktára Köln és Düsseldorf között, a rendkívül jó szállítmányozási infrastruktúrával rendelkező Langenfeldben található. A Magyarországon, Budapest közelében található fióktelepünket elsősorban a kelet-európai piacokon való jelenlét erősítésére hoztuk létre, míg másik fióktelepünk Hollandiában, Hoevelakenben, régi partnerünk, az ISCA Nederland szárnyai alatt üzemel.

We are an established manufacturer and wholesaler with our own warehousing and shipping logistics. Since 1996 we have been supplying customers mainly from the advertising and advertising technology sector. Today, we are producing at several locations around the world to provide our customers with an optimal price / performance ratio. Product innovation is a key issue for us and is taken care of by our internal product development team.

Our product range includes a variety of signs and sign posts for indoor and outdoor use, made from high-quality materials such as glass, stainless steel or aluminum. A special focus is on the development of digital signage solutions. Our intention is to offer you not only large-format digital steels and info-screens in different expansion levels, but also to show you new options with our digital door and overview signs. Read more about this topic in the Digital Signage.

Our head office and the central warehouse are located in Langenfeld, between Cologne and Dusseldorf, with excellent connection to the transport infrastructure (road, air and sea). We have a branch close to Budapest (Hungary), which we use to expand our business in Eastern Europe in particular. Another branch office is located in Hoevelaken (Netherlands) under the umbrella of our long-standing partner, ISCA Nederland.

 Consystec GmbH Headoffice  
Industriestrasse 80  
40764 Langenfeld  
mail@consystec.de

 Consystec Nederland  
De Wel 12  
3871 MV Hoevelaken  
nl@consystec.de

 Consystec Magyarország  
Hrsz 586/14  
3390 Füzesabony  
info@consystec.hu



### Vásárlás helyett lízing

A Leasy, a Consystec lízing konstrukciója 500 EUR vásárlási értéktől vehető igénybe. A fix 60 havi futamidő és a vásárlási érték 5%-ában meghatározott maradványérték maximális tervezési biztonságot nyújt. A kiváló minőségű terméket a Consystec szállítja, a vásárló lesz a lízingbevevő és a lízingtársaság a lízingbeadó.

A neves Grenke lízingcéggel való együttműködéssel is a minőségre fókuszálunk, hiszen a Grenkét a Fokus Money Németország legnépszerűbb lízingcégének választotta és a „Customer Loyalty 2017” elismerés arany fokozatával díjazta.

### A legfontosabbak

- / **Fix futamidő** - 60 hónap, 5%-os maradványérték
- / **Alacsony törlesztő részletek** - egyszeri nagyobb befektetés helyett
- / **Finanszírozás** - már 500 EUR összegtől
- / **Nincs aktivált eszköz** a mérlegben ⇒ pozitív a saját tőke hányad szempontjából
- / **Értékpapírok** máshol használhatóak
- / **Jelentősen olcsóbb** más, megfelelő hitelminősítésű finanszírozási forrásnál
- / **Egyszerű és professzionális feldolgozás** - Consystecen keresztül döntés általában 24 órán belül
- / **NRW utalvány vagy KFW utalvány** - 2,2%-os vagy 1,6%-os állami támogatás

### Leasing instead of buying!

Leasy is available at Consystec from a purchase price of 500.00 EUR. With a fixed term of 60 months and a defined residual value of 5% of the acquisition value, maximum planning certainty is given. As usual, Consystec supplies high quality products, the customer becomes the lessee and the leasing company the lessor.

With the renowned leasing company Grenke, Consystec focuses on quality: Grenke was selected by Fokus Money as the most popular leasing company in Germany and awarded the seal „Customer Loyalty 2017” in gold.

### At a glance

- / **Fixed term** of 60 months, defined residual value of 5%
- / **Affordable rates** instead of a one-time investment
- / **Liquidity** already starting from an amount of 500.00 EUR
- / **No capitalization** ⇒ positive for the equity ratio
- / **Securities** can be used elsewhere
- / **Significantly cheaper** than other types of financing with an appropriate credit rating
- / **Easy and professional processing** via Consystec, decision usually within 24 hours
- / **NRW voucher or KFW voucher** with 2.2% or 1.6% state subsidy

# Tábla rendszerek

## Sign Systems



GlasFix  
GlasFix



ClickFix  
ClickFix



PremiumFix  
PremiumFix



SlideFix  
SlideFix



Asztali táblák  
Table Displays



ChangeFix  
ChangeFix

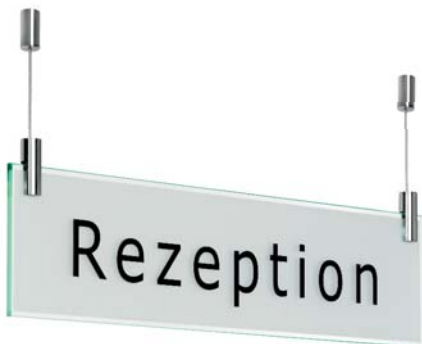

AirLine  
AirLine



FlagLine  
FlagLine



ProFix  
ProFix



## PremiumFix PremiumFix

A PremiumFix tábla sorozat a Consystec zászlóshajója. Több mint 20 éve sikeresen gyártjuk ezeket a táblákat és mindenhol kiválóan megfelelnek ahol a dizájn, a minőség és az örök elegancia a legfőbb szempont. A kiváló minőségű táblák kialakítása során a Consystec rozsdamentes acél táblatartóit kombináljuk üveggel és információ-hordozó anyagokkal. Legyen a tábla akár szorító ponttartóinkkal megfogott, vagy minőségi távtartóinkkal szerelt, minden esetben stílusosan illeszkedik környezetébe. A könnyebb választás érdekében néhány alap formációt állítottunk össze, de ettől függetlenül a hatalmas választékból bármilyen egyéni elképzelés megvalósítható.

The glass signs of the PremiumFix series are the flagship of Consystec. They have been successfully produced for more than 20 years and are suitable wherever customers value design, quality and timeless elegance. Different Consystec stainless steel sign holders together with glass panes in various sizes form our high-quality signs. Whether it's glass without holes combined with our stylish sign clamps, or glass with holes fixed with high-quality spacers, these signs will always look stylish in modern as well as historic settings. The variety is so large that some standard formats have been defined in the following to make the selection easier. But of course, there is always the possibility to design signs individually.



# Tábla rendszerek

## Sign Systems

### PremiumFix -beltér

### PremiumFix Indoor

2 db üveglap távtartókkal  
2-pane with spacers



A PremiumFix táblák konstrukciója egyszerű, ugyanakkor elegáns: a fóliára nyomtatott információt két darab, sík- vagy edzett üveglap közé helyezzük, majd mindezt a rozsdamentes acél tartókkal a falhoz rögzítjük. A táblát 16 sztenderd konfigurációban kínáljuk. A csomagok tartalmazzák az üveglapokat, a nyomtatható fóliát, a ConFix5 táblatartó sorozatból 2 vagy 4 darab 13 mm fejméretű, 20 mm-es eltartást biztosító acél tartót, csavarokat, tipliket, imbusz kulcsot. A táblákhoz alkalmazható inzeretek választéka a „Tartozékok, fóliák, inzeretek” fejezetben található.

The construction of the PremiumFix signs with spacers is simple and stylish: A suitable label inlay is placed between 2 glass panes and then fastened to the wall by means of the stainless steel spacers. The sign is available in 16 preconfigured models (both float and tempered glass) consisting of the glasses and two or four stainless steel holders of the ConFix 5 series respectively with 13mm Ø and 20mm wall clearance including screws, dowels and a hexagon socket wrench. Matching labeling inlays can be found in the last chapter „Accessories, Foils & Labeling Inserts”.

Cikkszám 2 x 4 mm síküveg	Cikkszám 2 x 4 mm edzett üveg	Formátum, mm	Furat
Art. No. Float Glass, 2 x 4 mm	Art. No. Tempered glass, 2 x 4 mm	Format, mm	Holes
111.001	111.001.T	100 x 100	2
111.013.A	111.013.AT	150 x 100	2
111.003	111.003.T	150 x 150	2
111.025	111.025.T	170 x 170	2
111.301	111.301.T	100 x 100	4
111.302	111.302.T	130 x 130	4
111.303	111.303.T	150 x 150	4
111.325	111.325.T	170 x 170	4
111.328	111.328.T	150 x 180	4
111.304	111.304.T	180 x 180	4
111.308	111.308.T	150 x 200	4
111.315	111.315.T	150 x 210 (DIN A5)	4
111.305	111.305.T	200 x 200	4
111.351	111.351.T	150 x 297	4
111.320	111.320.T	297 x 210 (DIN A4)	4
111.350	111.350.T	420 x 297 (DIN A3)	4

2 db üveglap szorító ponttartóval  
2-pane with sign clamps

A ConFix6 szorító ponttartóval szerelt PremiumFix táblát 4 sztenderd konfigurációban kínáljuk. A fóliára nyomtatott információt két darab edzett üveglap közé helyezzük, majd mindezt a rozsdamentes acél szorító ponttartóval a falhoz rögzítjük. A táblákhoz alkalmazható inzeretek választéka a „Tartozékok, fóliák, inzeretek” fejezetben található.

The PremiumFix signs with the ConFix6 sign clamp are available in 4 preconfigured standard sizes. A suitable labelling inlay is placed between 2 glass panes and then fastened to the wall with the sign clamp. Matching labeling inlays can be found in the last chapter „Accessories, Foils & Labeling Inserts”.

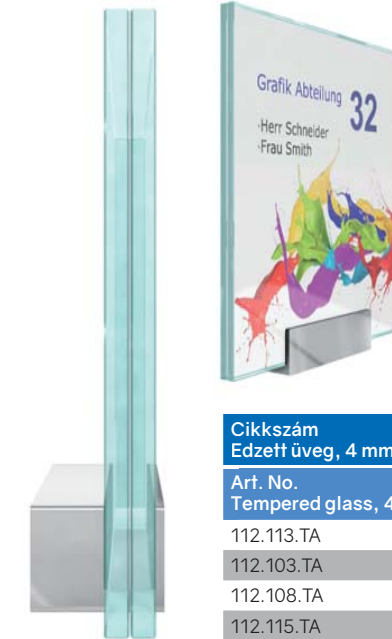

Cikkszám Edzett üveg, 4 mm	Formátum, mm
Art. No. Tempered glass, 4 mm	Format, mm
112.113.TA	150 x 100
112.103.TA	150 x 150
112.108.TA	150 x 200
112.115.TA	150 x 210

2 db üveglap mono ponttartókkal  
2-Pane with mono sign holders

A ConFix2 mono ponttartókkal szerelt PremiumFix táblát kilenc sztenderd konfigurációban kínáljuk. A fóliára nyomtatott információt két darab edzett üveglap közé helyezzük, majd mindezt a rozsdamentes acél tartókkal a falhoz rögzítjük. 50x210-es méretig 2 db, A3-as méretig 4 db 15 mm fejméretű, az A2-es és A1-es nagy méretekhez 4 db 25 mm fejméretű tartót alkalmazunk. A táblákhoz alkalmazható inzeretek választéka a „Tartozékok, fóliák, inzeretek” fejezetben található.

The PremiumFix signs with the ConFix2 mono holders are available in 9 preconfigured standard sizes. A suitable labelling inlay is placed between 2 glass panes and then fastened to the wall with the sign holders. Up to size 150x210mm 2 holders with a diameter of 15mm are used, 4 of the same holders up to the size DIN A3, and 4 holders with a diameter of 25mm for the large formats DIN A2 and DIN A1. Matching labeling inlays can be found in the last chapter „Accessories, Foils & Labeling Inserts”.



Cikkszám. 2 x 4 mm edzett üveg	Formátum, mm	Tartók száma
Art. No. Tempered glass, 2 x 4 mm	Format, mm	Number sign holders
112.113.TB	100 x 100	2
112.103.TB	150 x 150	2
112.108.TB	150 x 200	2
112.115.TB	150 x 210 (DIN A5)	2
112.151.TB	150 x 297	4
112.120.TB	297 x 210 (DIN A4)	4
112.150.TB	420 x 297 (DIN A3)	4
112.154.TB	594 x 420 (DIN A2)	4
112.172.TB	841 x 594 (DIN A1)	4



### PremiumFix ECO PremiumFix ECO

A ragasztott fóliával ellátott, rozsdamentes acél tartókkal a falhoz rögzített 4 mm vastag sík- vagy edzett üveglappal szerelt PremiumFix ECO táblák mind kül-, mind beltéri használatra egyaránt alkalmasak. A táblát 16 sztetterd konfigurációban kínáljuk. A csomagok tartalmazzák az üveglapot, a ConFix5 táblatartó sorozatból 2 vagy 4 darab 13 mm fejtátmérőjű, 20 mm-es eltartást biztosító acél tartót, csavarokat, tipliket, imbusz kulcsot.

The PremiumFix ECO signs are suitable for both, indoor and outdoor use, and come with a 4mm thick glass pane (float glass or tempered glass), which is labeled by foil cutting or foiling. The labeled pane is fastened on the wall by means of the stainless steel spacers. The sign is available in 16 pre-configured models (both float and tempered glass) consisting of the glass and two or four stainless steel holders of the ConFix 5 series respectively with 13mm Ø and 20mm wall clearance including screws, dowels and a hexagon socket wrench.

Cikkszám Síküveg 4 mm	Cikkszám Edzett üveg 4 mm	Formátum, mm	Furat
Art. No. Float Glass 4 mm	Art. No. Tempered Glass 4 mm	Format mm	Holes
111.001.1	111.001.T1	100 x 100	2
111.013.A1	111.013.AT1	150 x 100	2
111.003.1	111.003.T1	150 x 150	2
111.025.1	111.025.T1	170 x 170	2
111.301.1	111.301.T1	100 x 100	4
111.302.1	111.302.T1	130 x 130	4
111.303.1	111.303.T1	150 x 150	4
111.325.1	111.325.T1	170 x 170	4
111.328.1	111.328.T1	150 x 180	4
111.304.1	111.304.T1	180 x 180	4
111.308.1	111.308.T1	150 x 200	4
111.315.1	111.315.T1	150 x 210 (DIN A5)	4
111.305.1	111.305.T1	200 x 200	4
111.351.1	111.351.T1	150 x 297	4
111.320.1	111.320.T1	297 x 210 (DIN A4)	4
111.350.1	111.350.T1	420 x 297 (DIN A3)	4

### PremiumFix - foglaltság jelző PremiumFix Busy Display

A PremiumFix foglaltság jelzők elsősorban tárgyalótermek számára készülnek, de jól alkalmazhatóak például orvosi rendelőkben is. Az összeszerelésük egyszerű, az alsó táblatartókkal együtt kell felcsavarozni őket. Ezek a jelzők egy ablakkal ellátott acéllemezről, zöld/piros matricából és egy csúsztatható acél elemből állnak. Öt különböző szélességben készülnek, valamennyi 10 mm-es furattal ellátott táblához alkalmazhatóak.

Particularly suitable for conference rooms but also for doctor's practices are the PremiumFix busy displays. They are simple to assemble as they are just screwed together with the lower sign holders. They consist of the stainless steel blind with viewing window, green/red self-adhesive film and a sliding element. They fit to all spacers, which provide a hole in the sign material of 10mm and are offered in 5 different widths.

Cikkszám	Formátum, mm	Szélesség, mm	Csúszka, mm
Art. No.	Format mm	Width mm	Slider mm
611.307	130 x 30 x 2	130	130 x 30 x 2
611.303	150 x 30 x 2	150	150 x 30 x 2
611.308	180 x 30 x 2	180	180 x 30 x 2
611.305	200 x 30 x 2	200	200 x 30 x 2
611.280	290 x 30 x 2	290	290 x 30 x 2



# Tábla rendszerek

## Sign Systems

### PremiumFix 2.0

### PremiumFix 2.0

A PremiumFix tábláinkat a szokásos üveglapok helyett most első alkalommal 4 mm vastag plexi lapokkal is kínáljuk. Ez a változat különösen a fokozott igénybevételnek kitett helyeken, például iskolákban, vagy tapintható feliratok elhelyezésének igénye esetén ajánlott. A csomagok tartalmazzák a plexi lapokat, a ConFix5 táblatartó sorozatból 2 vagy 4 darab 13 mm fejtármérőjű, 20 mm-es eltartást biztosító acél tartót, csavarokat, tipliket, imbusz kulcsot. A táblákhoz alkalmazható inzeretek választéka a „Tartozékok, fóliák, inzeretek” fejezetben található.

For the first time, the PremiumFix sign is also available in a two-pane design with 4mm thick acrylic panels instead of the usual glass panes. This variant makes sense, in particular, when tactile inscription elements are to be printed to the sheets or, in the case of high demands, e.g. in schools. Also, for this system there are the matching labeling inlays, which are offered in the last chapter “Accessories, Foils & Labeling Inserts”. In addition to the preconfigured models with 2 or 4 stainless steel spacers of the ConFix 5 series (13mm Ø, 20 mm wall clearance, incl. screws, dowels and hexagon socket wrench), other sizes can of course also be manufactured.



Cikkszám	Formátum, mm	Furat
2 x 4 mm plexi		
Art. No.	Format mm	Holes
Acrylic 2 x 4 mm		
111.001.AC	100 x 100	2
111.013.AC	150 x 100	2
111.303.AC	150 x 150	4
111.315.AC	150 x 210	4
111.304.AC	180 x 180	4
111.305.AC	200 x 200	4
111.320.AC	297 x 210	4
111.350.AC	420 x 297	4

### PremiumFix - kültér

### PremiumFix Outdoor

A PremiumFix sorozat robusztus de mégis elegáns darabjai kültéren is alkalmazhatóak. A táblát 24 sztenderd konfigurációban kínáljuk. Mérettől függően 4 vagy 6 furattal ellátott, 5 mm-es vagy 8 mm-es edzett üveget használunk. A falhoz rögzítés a ConFix3 sorozat 15 mm-es távtartást biztosító rozsdamentes acél tartóival történik. A 8 mm-es üveghez 13 mm, míg az 5 mm-es üveghez 18 mm fejtármérőjű tartókat alkalmazunk. Ezek a táblatartók balmenetesek, illetve egy kis imbusz csavarral is rögzíthetőek, ezáltal manipulálás, rongálás ellen a legjobb biztonságot nyújtják.

The robust yet noble signs of the PremiumFix series are also ideal for outdoor signage. The sign is available in 24 preconfigured models. Tempered glasses with 5 or 8mm thickness are used, which have 4 or 6 holes depending on the size. These are fastened with the ConFix 3 series stainless steel sign holders (15mm wall clearance, 13mm head diameter for the 8mm glasses, 18mm head diameter for the 5mm glasses) which have a left-hand thread and a small bore at the side of the head for tightening. This gives a very comprehensive manipulation protection. The labeling is done in foil cutting or foiling.



Cikkszám	Formátum, mm	Furat
Edzett üveg 8 mm		
Art. No.	Format mm	Holes
Tempered glass 8 mm		
111.320.80	210 x 297	4
111.350.80	297 x 420	4
111.351.80	300 x 150	4
111.330.80	300 x 300	4
111.389.80	400 x 100	4
111.392.80	400 x 200	4
111.354.80	420 x 594	4
111.393.80	500 x 125	4
111.395.80	500 x 225	4
111.388.80	500 x 300	4
111.396.80	500 x 350	4

Cikkszám	Formátum, mm	Furat
Edzett üveg 5 mm		
Art. No.	Format mm	Holes
Tempered glass 5 mm		
111.354.50	420 x 594	4
111.364.50	500 x 1000	6
111.385.50	500 x 500	4
111.372.50	594 x 840	4
111.367.50	600 x 600	4
111.373.50	750 x 500	6
111.374.50	750 x 750	6
111.375.50	750 x 1000	6
111.380.50	800 x 400	6
111.383.50	800 x 500	6
111.382.50	800 x 600	6
111.386.50	840 x 840	8
111.384.50	850 x 600	6



KUNDENBERATUNG  
zweite Etage

512B

ChangeFix  
ChangeFix



# Tábla rendszerek

## Sign Systems

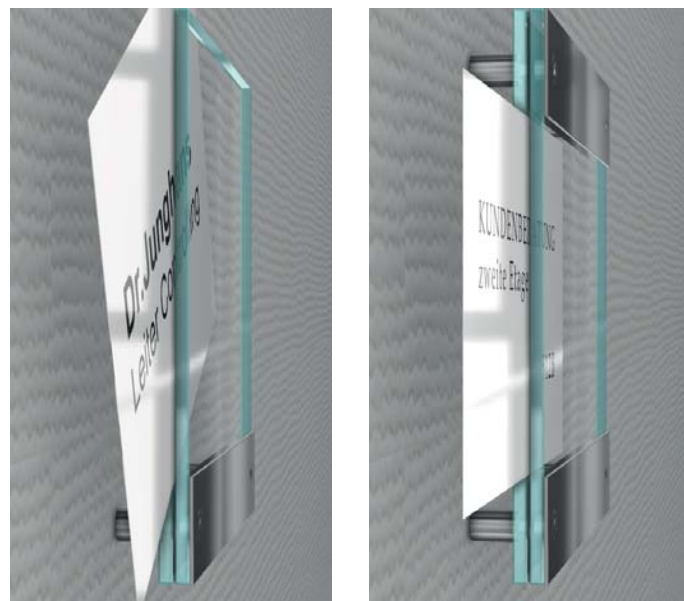

### ChangeFix

### ChangeFix

A ChangeFix sorozat elemei a piacvezető beltéri tábla két legfontosabb jellemzőjét kombinálják: acél és üveg alkotta minőségi, elegáns megjelenést, valamint az információ-hordozó tartalom lehető legyorsabb cserélési lehetőségét. A kivitelezés egyszerű, két edzett üveglap és egy (a négy lyukas verzió esetén kettő) acél lemez, melyeket speciális csavarral rögzítünk a falba helyezett tőcsavarhoz. Opcionálisan választható távtartó hüvelyekkel (ld. „Díszcsavarok” fejezet) a faltól való nagyobb eltartás is biztosítható. A két üveglap közötti, kb. 1mm-es rést egy (a négy lyukas verzió esetén kettő) Lexan fólia biztosítja, így az információ-hordozó tartalom annak egyszerű betolásával rendkívül könnyen, szerszám nélkül cserélhető. A táblákhoz alkalmazható inzertek választéka a „Tartozékok, fóliák, inzertek” fejezetben található.

The signs of the ChangeFix series combine two of the most important advantages of a trendsetting indoor sign: High-quality and chic look in stainless steel and glass optics and the quickest possible change of labeling inlays. The construction is simple: Two glass panes (tempered) and one stainless steel panel (or two in the 4-hole versions) are attached to the hanger bolts inserted into the wall by means of special sleeve nuts. Optionally, spacers sleeves can be installed between the wall and the sign (wide selection can be found in the chapter decorative screw systems). A gap of approx. 1mm between the two panes is produced by a transparent Lexan film (or two for the 4-hole versions). Thus, the future labeling change can be done very easily without the use of any tool - simply push in from the side and finished! Matching labeling inserts can be found in the last chapter „Accessories, Foils & Labeling Inserts“.

Cikkszám Edzett üveg	Formátum, mm	Furat
Art. No. Tempered glas	Formát mm	Hole
109.013.AT	150 x 100	2
109.003.T	150 x 150	2
109.303.T	150 x 150	4
109.328.T	150 x 180	4
109.315.B	210 x 150	4
109.316	210 x 210	4
109.320	210 x 297	4

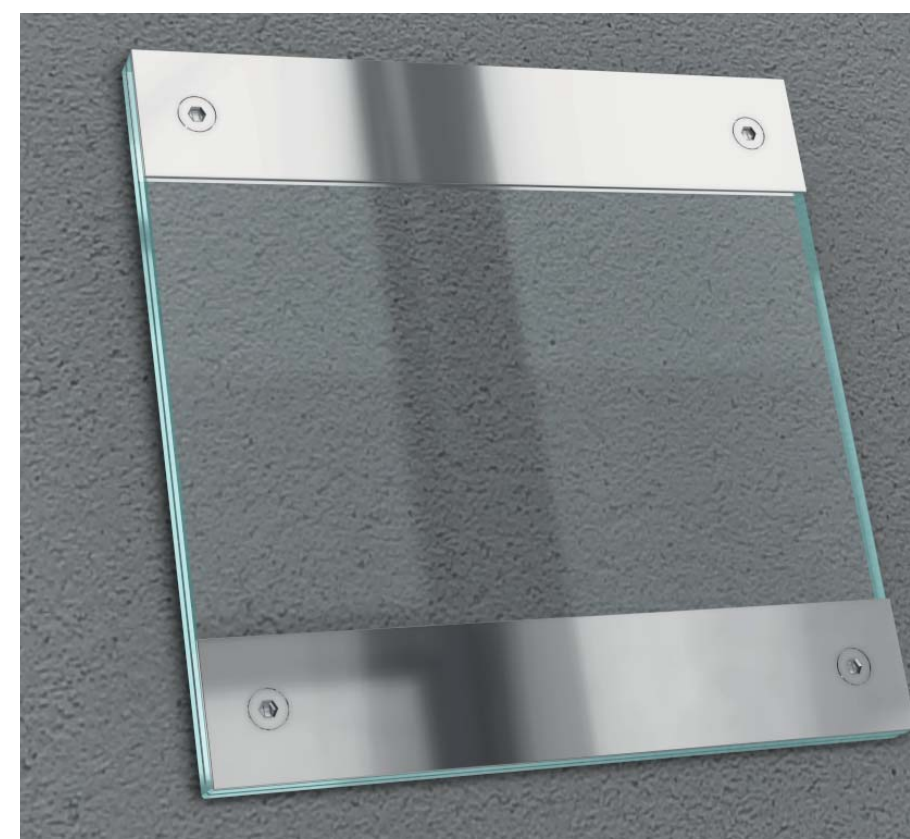
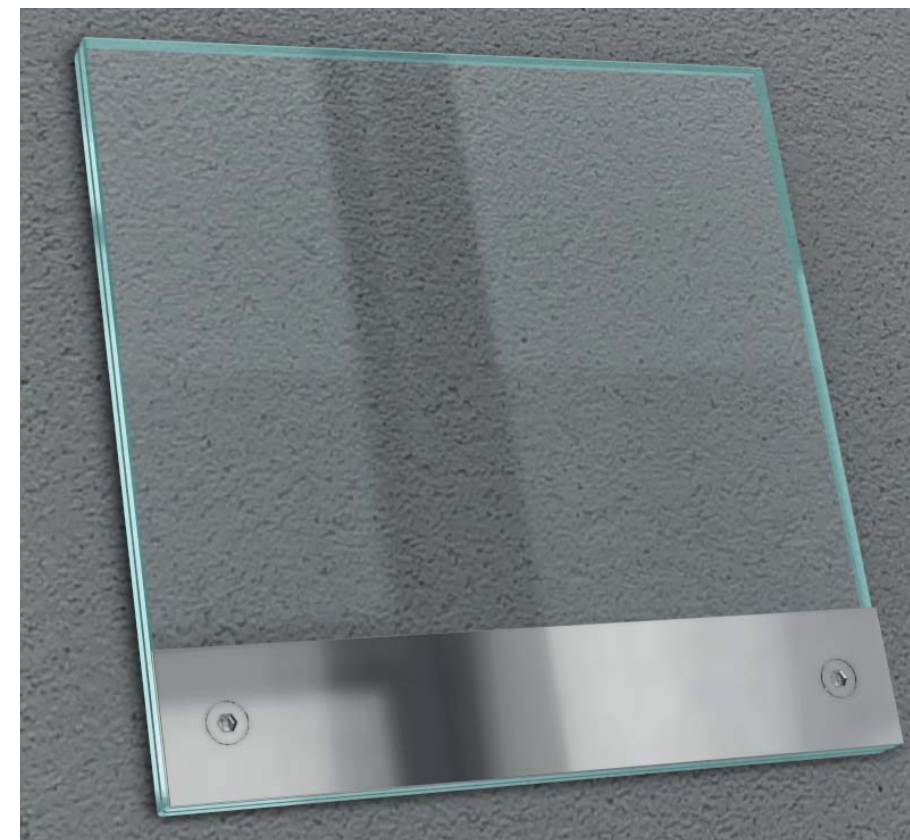

# Tábla rendszerek

## Sign Systems



### GlasFix

### GlasFix

A rendkívül népszerű, vékony GlasFix rendszerünk elemei egy üveglap és egy elegáns nemesacél kazetta kombinációjából állnak. Az információ-hordozó tartalom cseréje egy tapadókorong segítségével roppant egyszerű, ugyanakkor annak hiányában az üveglap nehezen elmozdítható, így a manipuláció elleni védelem biztosított. Az alkalmazható inzertek választéka a „Tartozékok, fóliák, inzertek” fejezetben található.

The extremely popular and very slim cassette signs of the GlasFix series combine real glass with a high-quality stainless steel cassette. By means of a suction cup the change of the insert is extremely simple. Without this aid the glass pane can not be easily removed, so that a good manipulation protection is provided here. Matching labeling inserts can be found in the last chapter „Accessories, Foils & Labeling Inserts“.

GlasFix is available in all DIN formats from A6 to A1 (both, landscape and portrait) and, of course, also in the popular door sign size of 150 x 150 mm and the escape route format of 150 x 297 mm. Larger formats or special formats can be produced on request at any time.

The assembly is simple. It is done by screwing on the wall through the punched screw-on eyelets or by gluing on various materials. Due to the fact that the screw eyelets are raised by approx. 3 mm, an attractive shadow groove is created since the cassette does not rest directly on the wall.

A GlasFix táblákat A6-tól A1-ig valamennyi DIN szabvány szerinti méretben, álló- és fekvő formátumban, valamint a népszerű 150x150 mm-es ajtófelirat-, és a 150x297 mm-es menekülési útvonal jelző formátumban kínáljuk. Igény esetén ezektől eltérő, nagyobb méretben is tudjuk szállítani. A felszerelés egyszerű, a kazettát a lyukasztott csavarnyílásokon keresztül a falhoz csavarozhatjuk, vagy akár egyéb felületekhez ragasztással is rögzíthetjük. Mivel a csavarnyílások kb. 3 mm-el kiemelve, a kazetta nem fekszik fel teljesen a falra, így egy elegáns háttérrel keletkezik a fal és a tábla között.

Cikkszám	Látható felület, mm
Art. No.	Visible Area mm
108.105.B	150 x 105 (A6)
108.105.H	105 x 150 (A6)
108.150.Q	150 x 150
108.051.B	150 x 297
108.210.B	210 x 150 (A5)
108.210.H	150 x 210 (A5)
108.297.B	297 x 210 (A4)
108.297.H	210 x 297 (A4)
108.420.B	420 x 297 (A3)
108.420.H	297 x 420 (A3)
108.594.B	594 x 420 (A2)
108.594.H	420 x 594 (A2)
108.840.B	840 x 594 (A1)
108.840.H	594 x 840 (A1)

Cikkszám	Tapadókorong
Art. No.	Suction cup
108.950	Ø 50 mm
108.951	Ø 75 mm

Cikksz. Javasolt csavarok
Art. No. Recommended Screws
453.430
453.440
453.4550

A GlasFix táblák jól kombinálhatók egyéb termékeinkkel, így pld. függesztett vagy asztali táblaként használhatóak, de szintén praktikusak és mutatósak totemoszlopokra szerelve. A széles körben alkalmazott, 150 mm-es ajtó-tábla verzióhoz egy méretben hozzáillő foglaltság jelzőt tudunk ajánlani. Ez utóbbi két kis üveglapból, 13mm-es ConFix7 tartókból, valamint magából a foglaltság jelzőből áll. A kazettás tábla alá szerelve egy egyszerű, de elegáns és praktikus megoldás nyilvános terekben, tárgyalókhoz, orvosi rendelőkhoz.

GlasFix can also be combined with other products from Consystec and can be used, for example, as a hanging sign, table display or as an exhibit on steels. For door signs with the common width of 150 mm there is a matching busy display in the program. It consists of 2 float glass panes and a mounting set with 13 mm covers from the ConFix 7 program and can be simply screwed under the respective sign. It is a simple but very chic option i.e. for meeting rooms, doctor's offices or other office environments which are open to the public.



Cikkszám	Formátum, mm	Szűszka, mm
Art. No.	Format mm	Slider mm
612.303	150 x 30 x 8	130 x 30 x 2

#### A rendszer leírása

- / Rozsdamentes acél kazetta, a hátlapon lyukasztott csavarnyílásokkal, valamint az üveglap egyszerű behelyezhetősége érdekében az alsó és a felső peremen eltérő szélességű kerettel
- / Fehér kartonpapír a hátoldal eltakarásához
- / Körben sarkított és csiszolt 4 mm vastag edzett üveglap

#### System design

- / Stainless steel cassette with punched screw-on eyelets on the back and two different high frame edges top and bottom for easy insertion and removal of the glass pane by means of a suction cup
- / White cardboard inlay to cover the rear wall
- / Tempered glass pane 4mm all-round chamfered and polished

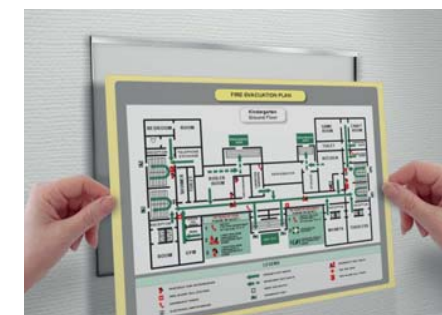



### GlasFix 2.0

### GlasFix 2.0

A jól bevált GlasFix rendszer elemeit üveglap helyett egy 4 mm vastag, külső oldalán antireflex és UV ellenálló felülettel rendelkező plexi lappal is kínáljuk. Itt a tartalom egyszerű cserélhetőségét kombináljuk egy törésálló előlappal, ez utóbbi tulajdonság pedig a terméknek a nagy forgalmú, nyilvános terekben való szélesebb körű alkalmazhatóságát teszi lehetővé. További előnye ennek a megoldásnak, hogy plexi lapra sokkal könnyebb tapintható feliratot készíteni.

The tried and tested GlasFix system is now also available as GlasFix 2.0 with a 4mm thick, one-sided, anti-reflex (one-sided) and UV-resistant acrylic glass pane instead of glass cover. This makes it possible to combine the conceivable simple change of the inlay with a break-proof cover so that it is possible to use it better in highly frequented areas. In addition, a tactile labeling can be made much easier on acrylic.



Cikksz.	Tapadókorong
Art. No.	Suction cup
108.950	Ø 50 mm
108.951	Ø 75 mm

Cikksz.	Javasolt csavarok
Art. No.	Recommended Screws
453.430	
453.440	
453.4550	

Cikkszám	Látható felület, mm
Art. No.	Visible Area mm
108.105.BA	150 x 105 (A6)
108.105.HA	105 x 150 (A6)
108.150.QA	150 x 150
108.051.BA	150 x 297
108.210.BA	210 x 150 (A5)
108.210.HA	150 x 210 (A5)
108.297.BA	297 x 210 (A4)
108.297.HA	210 x 297 (A4)
108.420.BA	420 x 297 (A3)
108.420.HA	297 x 420 (A3)
108.594.BA	594 x 420 (A2)
108.594.HA	420 x 594 (A2)
108.840.BA	840 x 594 (A1)
108.840.HA	594 x 840 (A1)

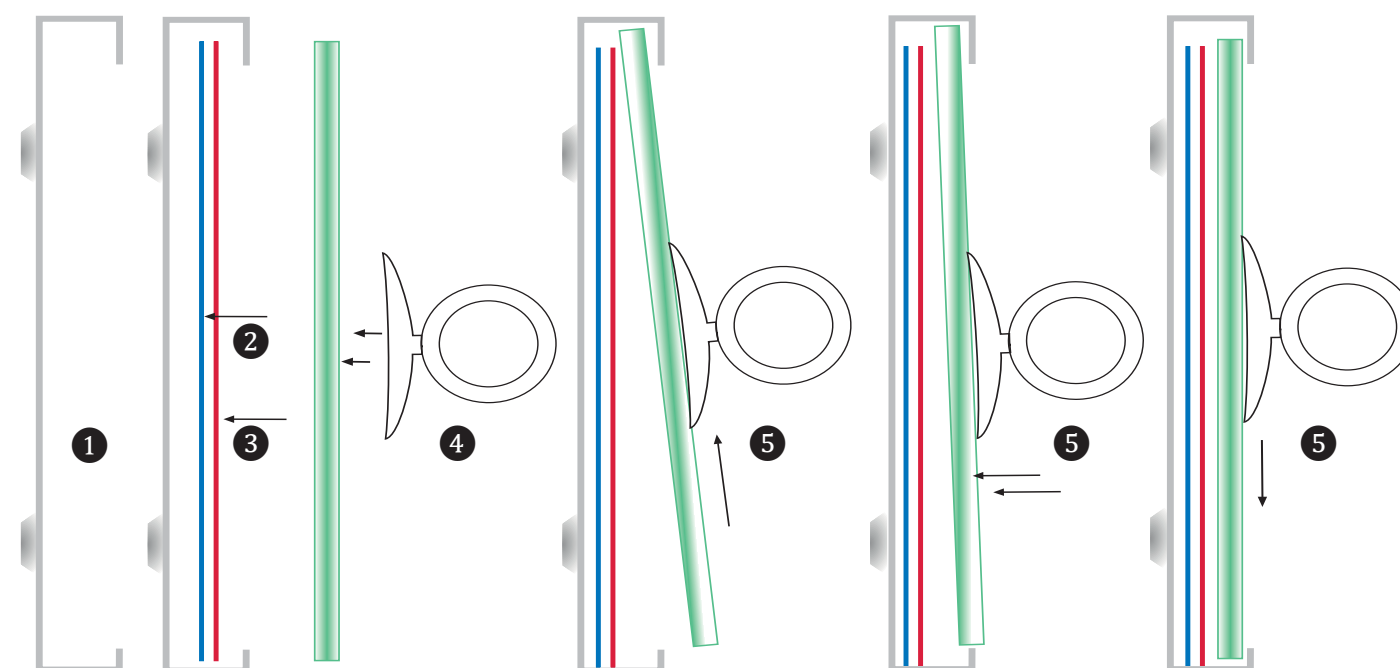

#### Szerelési útmutató

- 1 Csavarozzuk fel a kazettát a helyére
- 2 Helyezzük be a kartonlapot
- 3 Helyezzük be a feliratot (fólia, papír)
- 4 Helyezzük a tapadókorongo(ka)t az üvegre egyenletesen elosztva. A4-es méretig egy darabot, A4-től A2-ig két darabot, A2 és annál nagyobb méret esetében javasolt, hogy két fő használjon két-két tapadókorongot
- 5 Az üveglapot helyezük a fenti, szélesebb sínbe, majd finoman illesszük az alsóba

#### Assembly Instruction

- 1 Screw the stainless steel cassette
- 2 Insert the cardboard inlay
- 3 Insert the label (film, paper)
- 4 Place the suction cup centrally for formats smaller than DIN A4. From format DIN A4 it is recommended to use 2 suction cups for formats DIN A2 and larger it is recommended to have 2 persons with 2 suction cups each
- 5 Insert the glass pane into the upper frame edge of the frame, press against and carefully slide into the lower frame edge

# Tábla rendszerek

## Sign Systems



### ClickFix

### ClickFix

A ClickFix sorozat kazettás elemei az eleganciát ötvözik a tartóssággal. A nemesacél kazetta és a plexi lap kombinációja révén ez a tábla típus forgalmas, nyilvános helyeken, akár óvodákban, iskolákban is széles körben alkalmazható. Az információ-hordozó tartalom cseréje rendkívül egyszerű: a plexi lapot egy tapadókorong segítségével kivesszük, majd a tartalom cseréjét követően visszahelyezzük, úgy, hogy a kazetta fogai bepattanjanak a plexi oldalán kialakított hornyokba. Ennek a megoldásnak köszönhetően segédeszköz nélkül szinte manipulálhatatlan. Az alkalmazható inzeretek választéka a „Tartozékok, fóliák, inzeretek” fejezetben található.

The cassette signs of the ClickFix series combine elegance and robustness. The combination of a high-quality stainless steel cassette and an acrylic pane is also suitable for use in high-frequency areas such as schools or kindergartens. The change of the inlay is very simple: the acrylic glass pane is removed with the help of a suction cup, and after the change, simply placed back and pressed until the fixing points in the cassette are inserted into the corresponding slots of the pane. Manipulation is thus almost impossible without an aid. Matching labeling inserts can be found in the last chapter „Accessories, Foils & Labeling Inserts“.

A ClickFix táblákat A6-tól A3-ig valamennyi DIN szabvány szerinti méretben, valamint a 150x150 mm-es ajtófelirat-, a 150x297 mm-es menekülési útvonal jelző és a legkisebb, 150x75 mm-es méreteknél kínáljuk. A felszerelés egyszerű, a kazettát a lyukasztott csavarnyílásokon keresztül a falhoz csavarozhatjuk, vagy akár egyéb felületekhez ragasztással is rögzíthetjük. Mivel a csavarnyílások kb. 3 mm-rel kiemelték, a kazetta nem fekszik fel teljesen a falra, így egy elegáns háttérrel keletkezik a fal és a tábla között.

ClickFix is available in the DIN formats from A6 to A3 and, of course, also in the standard door sign size of 150 x 150 mm, the escape route format of 150 x 297 mm and the small size 150 x 75 mm. The assembly is simply by screwing on the wall through the punched screw eyelets or by glueing on the most different materials. Due to the fact that the screw eyelets are raised by approx. 3mm, an attractive shadow groove is created since the cassette does not rest directly on the wall.



Cikkszám	Látható felület	Szerelés (csavarok)
Art. No.	Visible Area mm	Mounting
108.075.AC	150 x 075	453.430, 453.440, 453.4550
108.105.AC	150 x 105 (A6)	453.430, 453.440, 453.4550
108.150.AC	150 x 150	453.430, 453.440, 453.4550
108.150.ACS	150 x 150	Ragasztás adhesive mounting
108.210.ACS	150 x 210 (A5)	Ragasztás adhesive mounting
108.200.AC	200 x 200	453.430, 453.440, 453.4550
108.210.AC	150 x 210 (A5)	453.430, 453.440, 453.4550
108.051.AC	150 x 297	453.430, 453.440, 453.4550
108.297.AC	210 x 297 (A4)	453.430, 453.440, 453.4550
108.420.AC	297 x 420 (A3)	453.430, 453.440, 453.4550

Cikksz.	Tapadókorong
Art. No.	Suction cup
108.950	Ø 50 mm
108.951	Ø 75 mm

Cikksz.	Javasolt csavarok
Art. No.	Recommended Screws
453.430	
453.440	
453.4550	

Cikksz.	Formátum	Csúszka
Art. No.	Format mm	Slider mm
612.303	150 x 30 x 8	130 x 30 x 2

A ClickFix jól kombinálható más Consystec termékekkel, így asztali táblaként, függesztett vagy totemoszlopra szerelt módon is használható. Nagyobb vagy egyedi formák is rendelhetők belőle. A népszerű, 150 mm széles ajtó-tábla verziók mellé foglaltságjelző megoldást is tudunk kínálni. Ez az elem két darab üveglapból, a szerelvényből, valamint két darab 13 mm fejtátmérőjű ConFix7 dekorcsavarból áll. Az ajtó-tábla alá szerelve egy egyszerű, de rendkívül stílusos megoldást nyújt például tárgyalók, orvosi rendelők számára, de bármilyen irodai környezetben is kiválóan alkalmazható.

ClickFix can also be combined with other products from Consystec and can be used, for example, as a hanging sign, table stand or as an exhibit on steles. Larger formats or special formats can be produced on request at any time. For door signs with the common width of 150 mm there are a matching busy display in the program. This consists of 2 float glass panes and a mounting set with 13 mm covers from the ConFix7 program and can be simply screwed under the respective sign. It is a simple but very chic option i.e. for meeting rooms, doctor's offices or other office environments which are open to the public.

# Tábla rendszerek

## Sign Systems



### A rendszer leírása

/ Szögletes peremében rögzítőszemekkel ellátott, 0,8 mm vastag anyagból készült nemesacél kazetta, hátoldalán lyukasztott csavarszemekkel. A rögzítőszemek a plexi lap megfelelő v-alakú hornyába illeszkednek.

/ Fehér kartonlap a hátfal eltakarására

/ 3 mm vastag, antireflex és UV ellenálló plexi lap, oldalán 1 mm széles és mély v-hornyokkal.



### Szerelési útmutató

- 1 A nemesacélkazetta felcsavarozása/ragasztása
- 2 A kartonlap behelyezése
- 3 Az információ-hordozó (fólia, papír) behelyezése
- 4 A plexi előlap megfelelő helyeken való bepattintása, úgy, hogy a kazetta rögzítőszemei a plexi hornyába illeszkedjenek



### A plexi előlap eltávolítása

- 1 A4-esnél kisebb méretek esetén egy darab tapadókorong elhelyezése a jobb felső negyedben, A4-es, és annál nagyobb méretek esetén két darab tapadókorong elhelyezése a bal és jobb felső negyedekben
- 2 A plexi lap kiemelése egyenletes erő alkalmazásával



**Figyelem:** a plexinek jelentősen magasabb a tágulási együtthatója mint az acélé. A plexi lapokat szobahőmérsékleten vágjuk és helyezzük be a kazettába, magasabb hőmérsékleten a plexilap beszorulhat, ezért nagyon óvatosan kell eljárni a kivétel során. Hasonlóan, alacsonyabb hőmérsékleten a plexi kilazulhat. A hőtágulási hatás annál nagyobb, minél nagyobb a plexi lap mérete.



### System design

Stainless steel cassette, edged on all sides with punched screw-on eyelets on the back and pyramid-shaped fixation points in the side plates which lock into the v-shaped grooved acrylic pane during assembly

/ White cardboard inlay to cover the rear wall

/ Acrylic glass pane 3mm UV-resistant, one-sided anti-reflexand with grooved v-shaped edges (1mm width and depth each)

### Assembly Instruction

- 1 Screw/stick the stainless steel cassette
- 2 Insert the cardboard inlay
- 3 Insert the label (film, paper)
- 4 Insert the acrylic glass plate and press gently at the corresponding points in such a way that the milled grooves in the acrylic glass snap into the fixing points in the cassette

### Removing the Acrylic Glass

- 1 Place the suction cup in the upper right quarter of the pane for formats smaller than DIN A4. From format DIN A4 it is recommended to attach 2 suction cups in the left and right upper quarter of the pane
- 2 Carefully remove the acrylic glass pane with even force

**Attention:** Acrylic glass has a considerably higher coefficient of expansion than stainless steel. The acrylic glasses are cut and placed at room temperature. At higher temperatures, the glasses may be very tight and must be removed with special care. Conversely, at lower temperatures the glasses may become relatively loose. The effect is even bigger, the bigger the sign is.

## ClickFix 2.0

### ClickFix 2.0

A ClickFix család kibővült. A 3 mm vastag plexi lap helyett a 2.0-s változat 6 mm vastag plexi lapot kapott, ami így a rozsdamentes acél kazetta pereme fölött 3 mm-el kiemelkedik. A látható élein csiszolt, enyhén zöldes árnyalatával üvegszerű hatást keltő plexi lappal az új ClickFix 2.0 ötvözi az elegáns üveg megjelenés és a plexi robusztuságának az előnyeit.

The ClickFix family has grown: Instead of a 3mm thick acrylic glass pane, version 2.0 uses a 6mm thick acrylic glass pane that protrudes 3mm beyond the edge of the stainless steel cassette. The acrylic glass has a light, glass-like green tint and is faceted on the visible edges. Thus, the new ClickFix 2.0 combines the advantages of a stylish glass look with the robustness of an acrylic cover.

Cikkszám	Látható felület	Szerelés (csavarok)
Art. No.	Visible Area mm	Mounting
108.105.G	150 x 105	453.430, 453.440, 453.4550
108.150.G	150 x 150	453.430, 453.440, 453.4550
108.150.GS	150 x 150	453.430, 453.440, 453.4550
108.210.G	210 x 150	Ragasztás / adhesive mounting
108.210.GS	210 x 150	Ragasztás / adhesive mounting
108.200.G	200 x 200	453.430, 453.440, 453.4550
108.297.G	297 x 210	453.430, 453.440, 453.4550
108.420.G	420 x 297	453.430, 453.440, 453.4550





### SlideFix

### SlideFix

A kiváló minőségű SlideFix táblák alapja egy közel 3 mm vastag anyagból készült, a látható első élein enyhén lekerekített, eloxált alumínium profil, amelynek a hornyába oldalirányból egy 8 mm vastagságú, minőségi plexi lap csúsztatható be. Az információhordozó anyagot fedő plexi lap felülete egy síkot alkot a keret külső élével, és annak alsó részén, egy szinte láthatatlan csavarral van rögzítve.

A táblákat jelenleg 150 mm-es magassággal öt különböző szélességben kínáljuk, a méretválaszték bővítésén folyamatosan dolgozunk. A táblák rögzítése mind csavarozással, mind ragasztással megoldható. A SlideFix család egy meglepően olcsó, modern, extravagáns megoldás. Az alkalmazható inzerterek választéka a „Tartozékok, fóliák, inzerterek” fejezetben található.

The base for the high-quality signs of the SlideFix series is a nearly 3 mm thick aluminum profile, silver anodized and with slightly rounded edges at the front. A high-quality, 8 mm thick acrylic plate is inserted from the side into the inside groove. The surface sits flush with the outer edge of the frame and covers the labeling inlay. It is secured by means of a barely visible screw on the lower edge of the profile.

The sign series is initially available with 150 mm interior height dimensions in different widths, further sizes are in preparation. The mounting is done either with screws or by gluing. SlideFix is a modern and extravagant alternative at a surprisingly low price. Matching labeling inserts can be found in the last chapter „Accessories, Foils & Labeling Inserts“.

Cikkszám	Formátum, mm
Art. No.	Format mm
110.150.100	150 x 100
110.150.150	150 x 150
110.150.180	150 x 180
110.150.210	150 x 210
110.150.300	150 x 300



# Tábla rendszerek

## Sign Systems

### SlideFix „Black Edition“

### SlideFix „Black Edition“

Az ezüst eloxált változat mellett a népszerű SlideFix sorozat már „Black Edition” változatban is kapható. Ebben az esetben az eloxált alumínium profil fekete színű. Ez a kialakítás az elegáns SlideFix táblák előnyeit egy extravagáns, fekete megjelenéssel ötvözi.

In addition to the silver anodized version, the popular SlideFix series is now also available as a “Black Edition”. In this version the aluminum profile is black anodized. This design combines all advantages of the stylish SlideFix sign series with an extravagant, black look.

Cikkszám	Formátum, mm
Art. No.	Formát mm
110.150.100	150 x 100
110.150.150	150 x 150
110.150.180	150 x 180
110.150.210	150 x 210
110.150.300	150 x 300

Cikkszám	Formátum, mm
Art. No.	Formát mm
110.100.150	100 x 150
110.150.150	150 x 150
110.180.150	180 x 150
110.210.150	210 x 150
110.150.210	150 x 210
110.297.210	297 x 210
110.210.297	210 x 297
110.420.297	420 x 297

Cikkszám	Formátum, mm
Art. No.	Formát mm
110.100.150.B	100 x 150
110.150.150.B	150 x 150
110.180.150.B	180 x 150
110.150.210.B	210 x 150
110.150.210.B	150 x 210
110.297.210.B	297 x 210
110.210.297.B	210 x 297
110.420.297.B	420 x 297

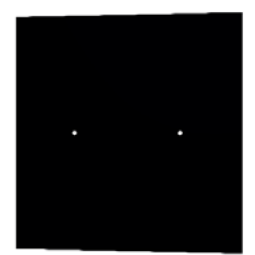





ProFix  
ProFix



# Tábla rendszerek

## Sign Systems

### ProFix

### ProFix

A rendkívül rugalmas és sokoldalú ProFix tábla család 40 mm-estől 420 mm-esig 11 különböző szélességben készül. Az enyhén lekerekített profil eloxált alumíniumból, az alsó- és felső záróelem pedig szürke műanyag elemekből állnak. Az információ-hordozó anyag egy 0,5 mm vastag, két ujjal hajlítható, így könnyen kivethető és visszahelyezhető átlátszó, antireflex felületű PVC lap mögött helyezkedik el. A tábla rögzítése történhet akár a rajta lévő kétoldalú ragasztószalaggal (A4-es méretig), akár a mellékelt szerelési anyagok segítségével csavarozással. Az itt kínált sztenderd választékon kívül kérsre a tizenegy elérhető profil alkalmazásával egyedi méretek is kialakíthatók.

ProFix is an extremely flexible and versatile sign system which is produced in 11 different widths from 40 to 420 mm. The slightly rounded profile is made of anodized aluminum, the end caps are made of gray plastic. The inlay is under a 0.5 mm thick, transparent anti-reflex PCV cover, which can be easily bent with two fingers and then removed or reinserted. The assembly is made either by adhesive bonding with double-sided adhesive tape (up to DIN A4 already pre-assembled) or by using screws (mounting material already included). The formats listed are only a small selection. On request, individual sizes can be produced based on the eleven available profile width.

Cikkszám	Szélesség mm	Magasság mm
Art. No.	Width mm	Height mm
106.80.100	80	100
106.80.150	80	150
106.80.200	80	200
106.100.50	100	50
106.100.100	100	100
106.100.150	100	150
106.100.200	100	200
106.120.80	120	80
106.120.100	120	100
106.120.120	120	120
106.120.250	120	250
106.150.100	150	100
106.150.120	150	120
106.150.150	150	150
106.150.210	150	210
106.150.300	150	300
106.200.150	200	150
106.200.200	200	200
106.200.400	200	400
106.210.150	210	150
106.210.300	210	300
106.210.600	210	600
106.300.150	300	150
106.300.210	300	210
106.300.300	300	300
106.300.600	300	600
106.400.150	400	150
106.400.400	400	400
106.400.600	400	600
106.420.300	420	300

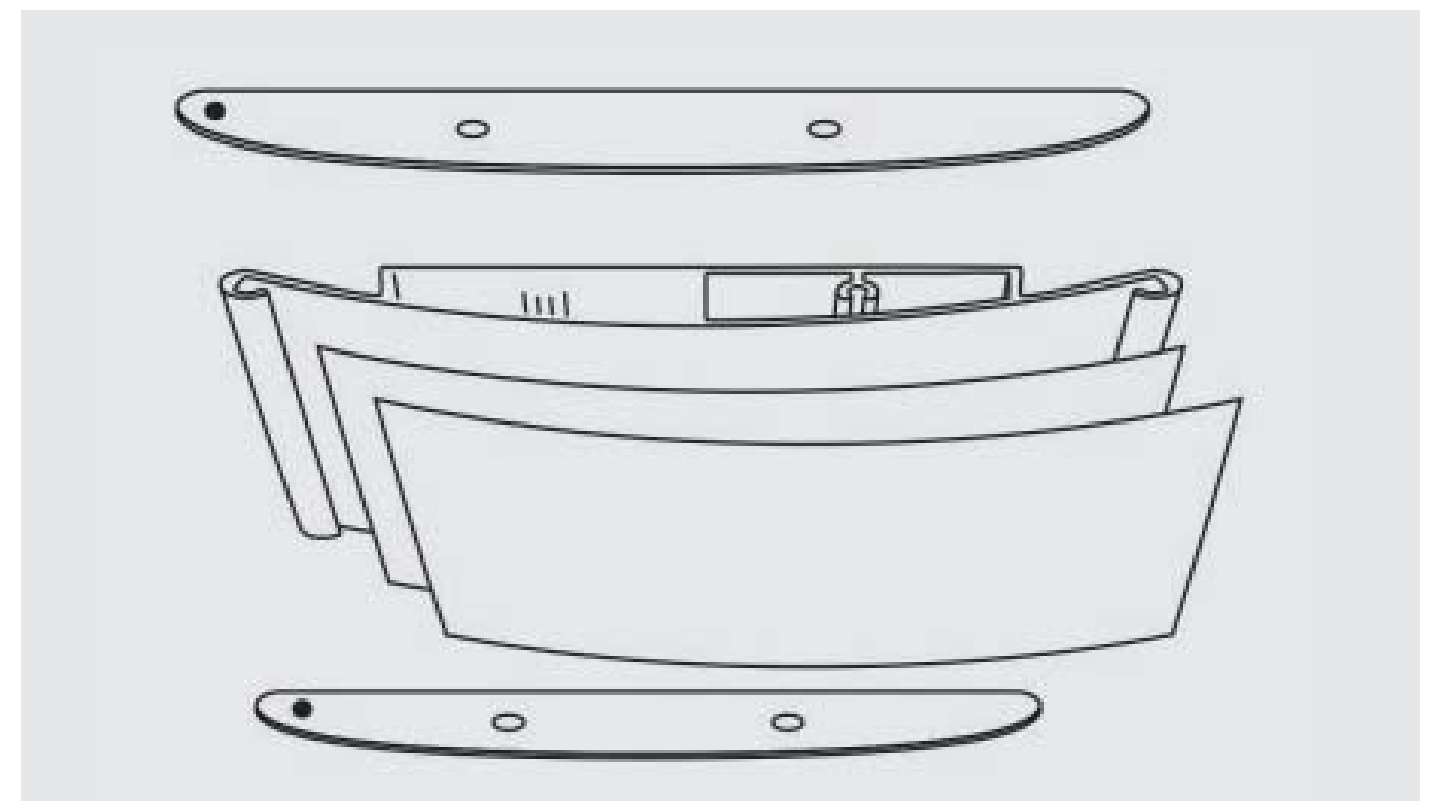
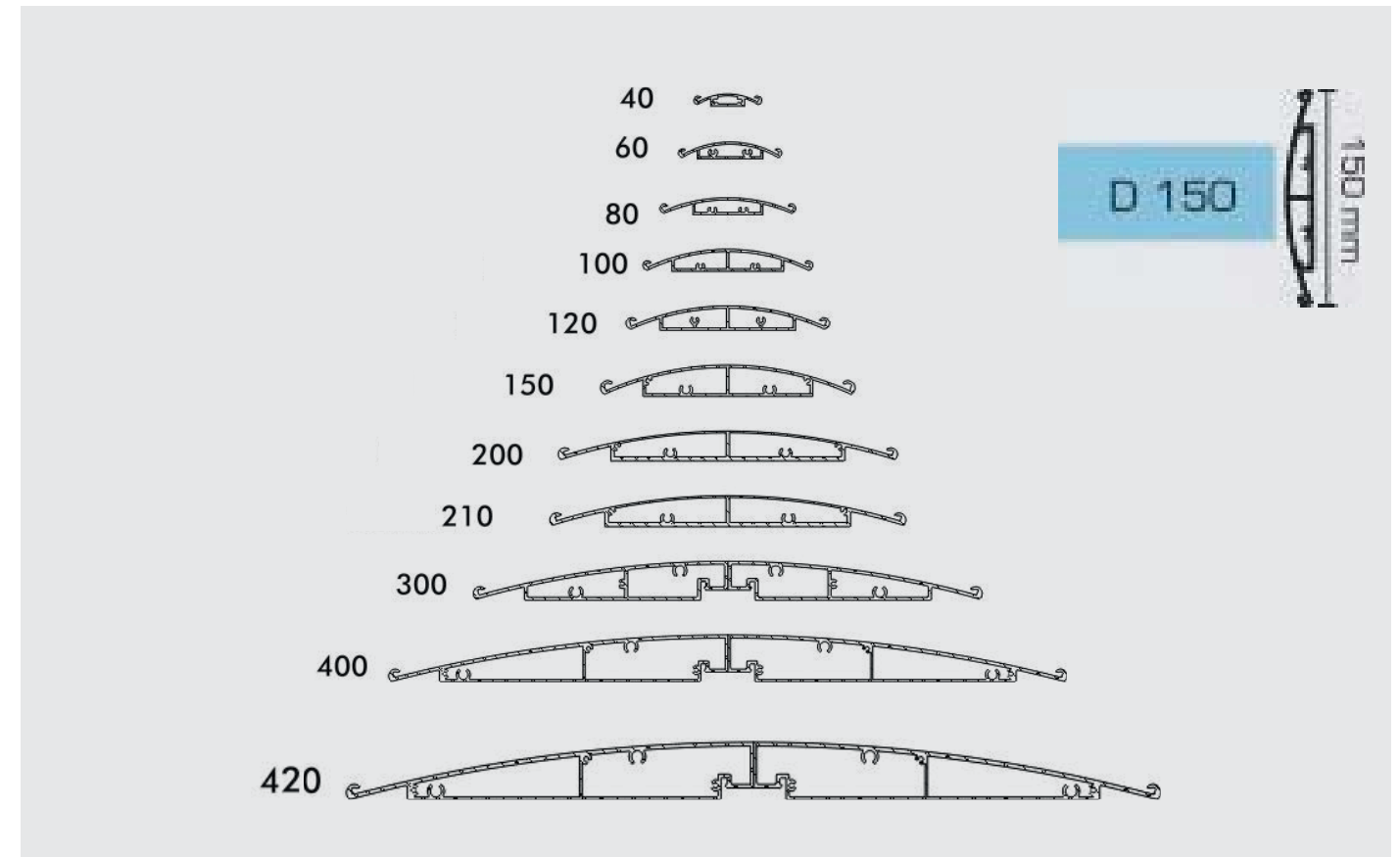



### Asztali táblák

#### Table Displays

A Consystec asztali táblái széles körben alkalmazhatóak. Legyen az recepció névtábla, éttermi étlap, vagy különböző jelölő tábla, az alkalmazási lehetőségek köre rendkívül változatos. Mindegyikre egyélesen jellemző a kiváló Consystec minőség és kidolgozás, a nagyfokú variálhatóság. Az alkalmazható inzerterek választéka a „Tartozékok, fóliák, inzerterek” fejezetben található.

The Consystec table displays can be used for various purposes. Whether as name plates in receptions, menu cards in restaurants or various signposts, the possible applications are diverse. All of them have the usual high-quality Consystec look, the excellent processing and the variability of the systems offered. Matching labeling inserts can be found in the last chapter „Accessories, Foils & Labeling Inserts“.

### PremiumFix asztali táblák

#### Table Displays PremiumFix Series

Asztali tábla formában ugyanolyan változatos megoldások alakíthatók ki PremiumFix elemekből, mint amilyen változatos maga a PremiumFix család. Az itt bemutatott alapmodelleken kívül a különböző elemek és méretek alkalmazásával (ld. „Asztali alkalmazás elemei” fejezetet) számos lehetőség van az igényeknek megfelelő verzió kialakítására

As versatile as the PremiumFix series is, so versatile are also the possibilities with the table displays. In addition to the preconfigured models made of tempered glass, there are many other ways to design the best for the specific purpose with different materials and sizes (s. chapter 8 „Componentes for Table Displays“).

Cikkszám	Szélesség	Magasság	Dőlésszög	Domború
Art. No.	Width mm	Height mm	set-up angle	convex
260.002	130	130	60°	
260.034.6	150	70	80°	
260.013.A	150	100	30°	
260.003	150	150	80°	
260.015	150	210	80°	
260.011	155	80	30°	
262.004.B	170	100	30°	x
260.029.A	170	100	60°	
260.035.6	200	70	80°	
260.016	210	210	80°	
260.020	297	210	80°	
260.027	250	180	60°	



### GlasFix és ClickFix asztali táblák

#### Table Displays GlasFix and ClickFix Series



ClickFix asztali tábla  
Table Displays ClickFix



GlasFix asztali tábla  
Table Displays GlasFix

A GlasFix és ClickFix kazettás táblák ideálisan használhatók asztali tábla kivitelben is. Egyaránt jellemző mindkét típusra az információ-hordozó anyag könnyű cserélhetősége, amihez egy elegáns, vékony megjelenés társul. A rendszer rendkívül egyszerű: az acél támasztékokat laposfejű csavarok segítségével az acél kazetta alsó csavarzemeihez rögzítjük. Ezek után már csak el kell helyezni az információ-hordozó anyagot és már használható is a tábla.

The signs of the GlasFix and ClickFix series are ideal for the use as table displays. Common to both are a very simple change of labeling inlays and an elegant and sleek look. The design of the system is very simple: the two lower screw eyes in the stainless steel cassettes are used to attach the high-quality stainless steel poles with countersunk headed head screws. The sign then only needs to be labeled and set up.

Cikkszám	Formátum, mm
Art. No.	Format mm
118.075.AC	150 x 75
118.105.AC	105 x 148 (DIN A6)
118.150.AC	150 x 150
118.210.AC	148 x 210 (DIN A5)
118.297.AC	210 x 297 (DIN A4)
118.420.AC	297 x 420 (DIN A3)

Cikkszám	Formátum, mm
Art. No.	Format mm
118.105.B	148 x 105 (DIN A6)
118.105.H	105 x 148 (DIN A6)
118.150.Q	150 x 150
118.210.B	210 x 148 (DIN A5)
118.210.H	148 x 210 (DIN A5)
118.297.B	297 x 210 (DIN A4)
118.297.H	210 x 297 (DIN A4)
118.420.B	420 x 297 (DIN A3)
118.420.H	297 x 420 (DIN A3)

# Tábla rendszerek

## Sign Systems

### FlagLine

### FlagLine

A FlagLine család merev függesztésű, zászló jellegű táblái ízléses, diszkrét módon, de jól láthaóan közvetítik a kívánt információt. Az itt bemutatott kész szettek mellett számos egyéni konfiguráció valósítható meg a rendelkezésre álló alkatrészekből (ld. „FlagLine elemek” fejezet). Az alkalmazható inzerterek választéka a „Tartozékok, fóliák, inzerterek” fejezetben található.

The flag-type signs of the FlagLine series are noble and discreet but still provide the desired information in a clearly visible way. In addition to the pre-configured signs, a large number of components are offered (see chapter “Wall and Ceiling Fixing/Connector FlagLine”) so that individual configurations are possible. Matching labeling inserts can be found in the last chapter „Accessories, Foils & Labeling Inserts”.



### PremiumFix zászló táblák acél tábla befogókkal

Flag sign PremiumFix series with stainless steel clamps



A különböző méretű PremiumFix zászló táblák 2 darab, 4 furattal ellátott edzett üveglapból, 2 darab, a falhoz rögzítést szolgáló acél befogó elemből, és 2 darab összekötő elemből állnak. Utóbbiak biztosítják az inzertr rögzítését és az üveglapok összezárását. Szimpla üveglap használata esetén 2 furattal ellátott üveget használunk.

The PremiumFix flag signs in various formats consist of two tempered glass panes with four holes, two stylish stainless steel sign clamps to attach to the wall and two glass connectors on the opposite side to ensure that the labeling inlay is securely held and there is no gap between the glasses. For the 1-pane versions, a 2-hole glass is used.

Cikkszám	Üveg méret, mm	Üveg vastags.	Furatok száma
Art. No.	Glass size mm	Glass mm	Number Bores
160.004.T	180 x 180	4	2
160.304.T	180 x 180	2 x 4	4
160.015.T	150 x 210	4	2
160.315.T	150 x 210	2 x 4	4
160.005.T	200 x 200	4	2
160.305.T	200 x 200	2 x 4	4
160.027.T	180 x 250	4	2
160.327.T	180 x 250	2 x 4	4
160.020.T	297 x 210	4	2
160.320.T	297 x 210	2 x 4	4

### PremiumFix zászló tábla tartórudakkal

Flag sign PremiumFix series with stainless steel bracket

A 180x180 mm-es, acél rudakkal szerelt táblát két verzióban kínáljuk: egyik változatban két edzett üveglappal és köztük nyomtatható fóliával, a másik változatban egy darab edzett üveglappal. Az utóbbi esetben üveg helyett plexi vagy alumínium kompozit lap is használható.

The flag sign in the format of 180x180 mm with stainless steel brackets of round bars is available in a 2-pane design where the labeling film is positioned between the glass panes and in a 1-pane design (tempered glass is used in both cases). For the 1-pane design other materials, such as acrylic glass or aluminum component can be used.

Cikkszám	Rúd Ø, mm	Üveg mm	Üveg formátum	Formátum
Art. No.	Ø Bars mm	Glass mm	Glass size mm	Format mm
160.304/1	9/18	8	180 x 180 x 2	200 x 300
160.304/2	9/18	2 x 4	180 x 180 x 4	200 x 300



### PremiumFix zászló tábla acél összekötőkkel

Flag sign PremiumFix series with stainless steel connectors

Ez a 200x200 mm-es zászló tábla két darab fal/mennyezeti rögzítőtől és egy 4 mm-es síkúveglapból áll. Természetesen 1-től 6 mm-es vastagságban egyéb tábla anyag is rögzíthető ilyen módon a falhoz vagy a mennyezethez.

The flag sign in the format of 200x200 mm consists of two wall/ceiling connectors and a 4 mm thick float glass pane. Of course, other materials with thicknesses between 1 and 6 mm can also be clamped and fastened to the wall or ceiling.

Cikkszám	Furat, mm	Üveg mm	Furattávolság mm	Formátum
Art. No.	Bohrung mm	Glas mm	Bohrabstand mm	Format mm
160.305	6	4	10 / 15	200 x 200



# Tábla rendszerek

## Sign Systems

### GlasFix zászló tábla

Flag sign GlasFix series



Az öt különböző formátumban kínált GlasFix zászló táblák kiváló kiegészítói a jól bevált FlagLine sorozatnak. Ezek az összeállítások egy elegáns fali konzolra szerelt két darab GlasFix táblából állnak. A konzol fali rögzítése 13 mm fej átmérőjű CoverLine díszcsavarokkal történik. Az inzerter cseréje a GlasFix tábláknál szokásos módon, egy tapadókorong segítségével végezhető el. Az alkalmazható inzerterek választéka a „Tartozékok, fóliák, inzerterek” fejezetben található.

The GlasFix flag signs in five formats are an excellent complement to the proven series. They each consist of two GlasFix signs, which are connected at the center via a stylish stainless steel handle. The installation is done with the already included decorative screws of the CoverLine series (Ø 13mm). The insert change is done easily as usual with the help of a suction cup, matching labelling inlays can be found in the last chapter “Accessories, films & inscription inserts”.

Cikkszám	Formátum, mm
Art. No.	format mm
160.051.B	150 x 297
160.150.Q	150 x 150
160.210.H	150 x 210
161.210.B	210 x 150
160.297.H	210 x 297



### ClickFix zászló tábla

Flag sign ClickFix series

A hat különböző formátumban kínált ClickFix zászló táblák kiváló kiegészítói a jól bevált FlagLine sorozatnak. Ezek az összeállítások egy elegáns fali konzolra szerelt két darab ClickFix táblából állnak. A konzol fali rögzítése 13 mm fej átmérőjű CoverLine díszcsavarokkal történik. Az inzerter cseréje a ClickFix tábláknál szokásos módon, egy tapadókorong segítségével végezhető el. Az alkalmazható inzerterek választéka a „Tartozékok, fóliák, inzerterek” fejezetben található.

The ClickFix flag signs in six formats are an excellent complement to the proven series. They each consist of two ClickFix signs, which are connected at the center via a stylish stainless steel handle. The installation is done with the already included decorative screws of the CoverLine series (Ø 13mm). The insert change is done easily as usual with the help of a suction cup, matching labelling inlays can be found in the last chapter “Accessories, films & inscription inserts”.

Cikkszám	Formátum, mm
Art. No.	format mm
160.051.AC	150 x 297
161.051.AC	297 x 150
160.150.AC	150 x 150
160.210.AC	150 x 210
161.210.AC	210 x 150
160.297.AC	210 x 297



# Tábla rendszerek

## Sign Systems



## AirLine

### AirLine

A Consystec AirLine család a változatos felfüggesztési igényeket támaztó elképzések számára nyújt az előre konfigurált táblák, valamint egyéb további elemek segítségével széleskörű megoldást. A kábellel vagy rudakkal függesztett táblák kiválóan alkalmazhatóak magas beltérek esetén, így például kiállítási csarnokokban, repülőtéri terminálokban, de ugyancsak jól használhatóak irodaházakban, bevásárló központokban, közintézményekben. A lengés mentes rudas rögzítés különösen alkalmas vészkijáratú jelek számára.

A mennyezeti csatlakozók csavarozhatók közvetlenül a mennyezetbe, de jól kombinálhatóak a Consystec MyTrack sínes rendszerrel is. A kábeles rögzítésű AirLine táblák három alapverzióban szerelhetők:

- / szabadon függő
- / mennyezet-padló közti köztí kifizítéssel
- / falra szerelt kifizítéssel

A kialakítási lehetőségek nagyon széles körűek, mivel a rendszer szélessége és magassága a felhasználói igények mentén szabadon választható. A klasszikus tábla alapanyag, az üveg mellett egyéb alternatív anyagok is rendelkezésre állnak, így például plexi vagy alumínium kompozit lapok.

Az itt bemutatott tábla szetteken túl a számos egyéb elem alkalmazásával (ld. „AirLine elemek” fejezet) egyéni konfigurációk alakíthatók ki. Valamennyi alkatrész teljes egészében a legjobb acélból készül, a kiváló alapanyag és a gondos megmunkálás a tartósság és a rendkívül igényes megjelenés kombinációját eredményezi. Igény esetén a táblákat szerelési anyagokkal és már felirattal ellátva is szállítjuk.

The Consystec AirLine program includes a wide range of pre-configured signs and components for applications where variable suspension is required. Hanging signs in connection with the wire rope system or rods are excellent for very high ceilings - e.g. in exhibition halls or airports - but also for office buildings, shopping centers or public administrations. The rod system is particularly suitable, for example, for emergency exit signage since it does not swing.

The ceiling connectors can be screwed directly into the ceiling or flexibly combined with the Consystec MyTrack rail system. The AirLine signs with the wire rope system are available in three different basic versions:

- / Free-hanging
- / Wire tension for ceiling-floor mounting
- / Wire tension for wall mounting

The design possibilities are diverse, as the system can be varied in height and width according to customer requirements. In addition to the classic sign material glass, alternative materials such as aluminum composite material or acrylic can be used.

In addition to the pre-assembled signs, a large number of individual components are also offered (see chapter „Ceiling mounting/material connector“), allowing individual configurations. All components have a high-quality look and an exceptionally solid processing - naturally completely made of stainless steel. On request, the

# Tábla rendszerek

## Sign Systems

### Alapmodell, mennyezeti szerelés

#### Basic module ceiling mounting



A mennyezeti szerelésű alapmodell 2 mennyezeti rögzítőtől és 2 táblatartótól, 2 darab 1 m-es acélkábelből, és az igény szerinti méretű, egy vagy két 5 mm-es edzett üveglapból áll. Az üveglapok 2 furattal, ha kiegészítő modul is kerül alkalmazásra 4 furattal vannak ellátva.

The basic module „ceiling mounting“ consists of 2 ceiling and 2 sign fixings each, 2 x 1000 mm stainless steel wire rope, and - depending on the version - 1 or 2 glass panes (tempered, 5 mm thickness) in the selected format each. They have two or four bores depending on whether an expansion module is selected or not.

Cikkszám egy üveglappal	Cikkszám két üveglappal	Szélesség, mm	Magasság, mm
Art. No. Glass single pane	Art. No. Glass double pane	Width mm	Height mm
113.450.105.1	113.450.105.3	450	105
113.450.150.1	113.450.150.3	450	150
113.450.180.1	113.450.180.3	450	180
113.600.150.1	113.600.150.3	600	150
113.600.300.1	113.600.300.3	600	300
113.750.150.1	113.750.150.3	750	150
113.750.250.1	113.750.250.3	750	250
113.900.180.1	113.900.180.3	900	180

### Kiegészítő modul, mennyezeti szerelés

#### Extension module ceiling mounting



A mennyezeti szerelésű kiegészítő modul 2 darab kétoldali táblatartótól és az igény szerinti méretű, egy vagy két 5 mm-es edzett üveglapból áll. Az üveglapok 2 furattal, ha további kiegészítő modul is kerül alkalmazásra 4 furattal vannak ellátva.

The extension module „ceiling mounting“ consists of 2 two-sided sign fixings and - depending on the version - 1 or 2 glass panes (tempered, 5 mm thickness) in the selected format each. They have two or four bores depending on whether an additional expansion module is selected or not.

Cikkszám egy üveglappal	Cikkszám két üveglappal	Szélesség, mm	Magasság, mm
Art. No. Glass Single Pane	Art. No. Glass Double Pane	Width mm	Height mm
113.450.105.2	113.450.105.4	450	105
113.450.150.2	113.450.150.4	450	150
113.450.180.2	113.450.180.4	450	180
113.600.150.2	113.600.150.4	600	150
113.600.300.2	113.600.300.4	600	300
113.750.150.2	113.750.150.4	750	150
113.750.250.2	113.750.250.4	750	250
113.900.180.2	113.900.180.4	900	180

### Feszített kábeles alapmodell

#### Basic module wire tension

#### Mennyezet-padló rögzítés

A mennyezet-padló rögzítésű feszített kábeles alapmodell 2-2 darab mennyezeti rögzítőtől és alsó feszítő elemből, valamint 2 darab 3 m-es acélkábelből áll.

#### Ceiling-floor mounting

The basic module „wire tension ceiling-floor mounting“ consists of 2 ceiling assemblies and wire tension fixings and 2 x 3000 mm stainless steel wire rope.

Cikkszám
Mennyezet-padló feszített
Art. No.
Wire tension, ceiling-floor
113.100.5

#### Fali rögzítés

A fali rögzítésű feszített kábeles alapmodell 2-2 darab mennyezeti rögzítőtől és alsó feszítő elemből, 4 fali csatlakozóból és alátétből, valamint 2 darab 3 m-es acélkábelből áll.

#### Wall mounting

The basic module „wire tension wall mounting“ consists of 2 ceiling assemblies and wire tension fixings each, 4 wall connectors and washers each and 2 x 3000 mm stainless steel wire rope.

Cikkszám
Fali feszített
Art. No.
Wire tension, wall mounting
113.200.5

### Üveglap szett az alapmodellekhez

#### Set of glasses for basic models wire tension

Az üveglap szettek 2 darab, 4 furattal ellátott 5 mm-es edzett üveglapból és 4 darab 13 mm fejmérőjű táblatartóból (Cikksz.: 100.006) állnak. A tartók a kábel átvezetésére szolgáló furattal, és a kábel rögzítésére szolgáló hernyócsavarral vannak ellátva.

The glass sets consist of 2 tempered glass panes (5 mm thick) with four bores and four stainless steel sign holders Ø 13 mm each with a hole in the shaft and an additional grub screw at the back for fixing the wire rope (Art.- No. 100.006).

Cikkszám két üveglappal	Szélesség	Magasság
Art. No. Glass Double Pane	Width mm	Height mm
113.450.105.5	450	105
113.450.150.5	450	150
113.450.180.5	450	180
113.600.150.5	600	150
113.600.300.5	600	300
113.750.150.5	750	150
113.750.250.5	750	250
113.900.180.5	900	180



# Tapintható eligazító és jelölő rendszerek

## Tactile Guidance and Orientation Systems

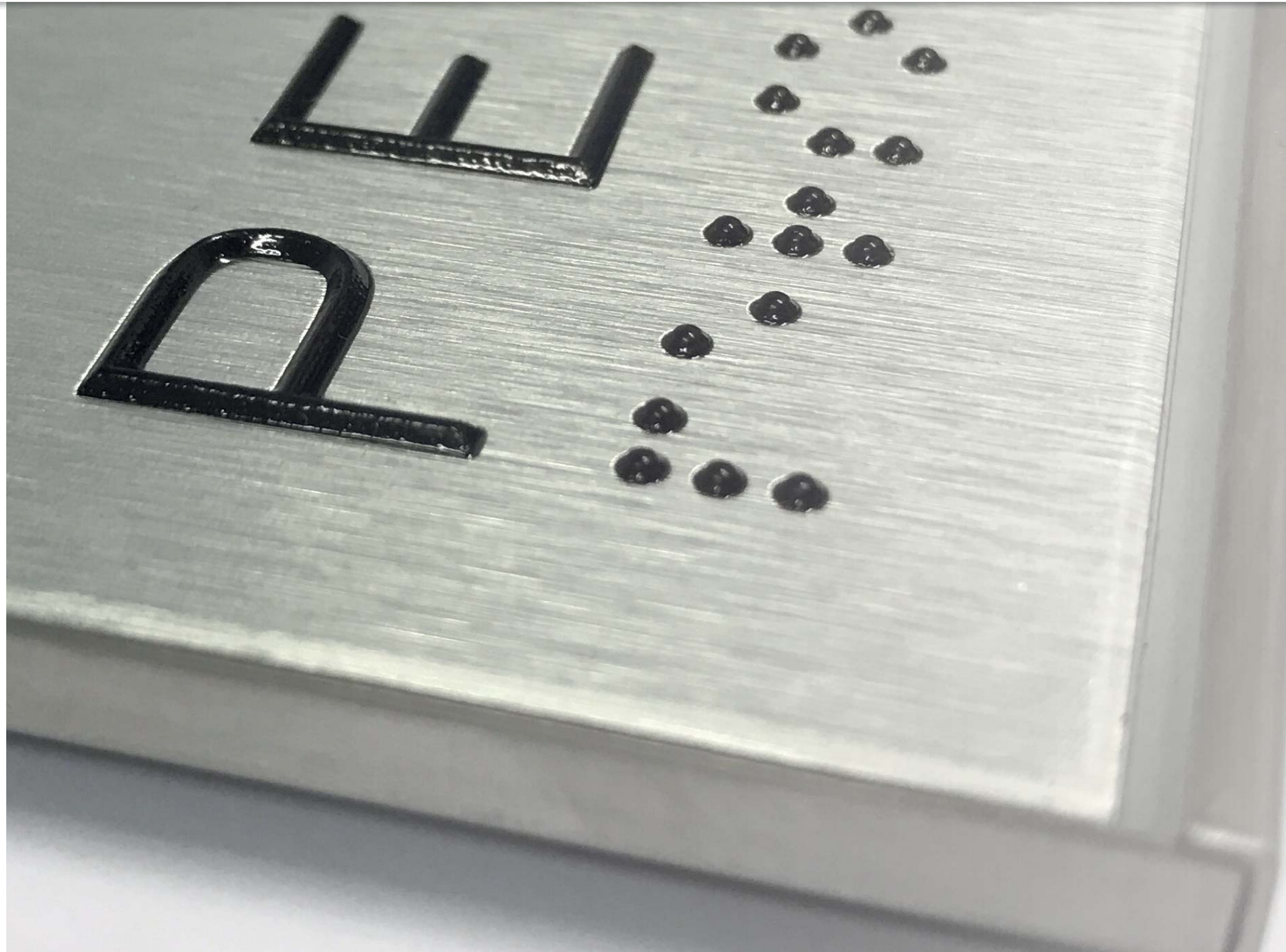

## Bevezetés

### Introduction

A látók számára készült táblák és jelek mellett a Consystec immár a vakok és gyengénlátók számára is kínál megoldásokat. Így például a látók, valamint a vakok és gyengénlátók számára készülő jelek gyakran egy táblán belül is kombinálhatók. Erre egy példa a ClickFix táblák plexi lapjai, ahol a táblán lévő normál nyomtatott anyag mellett bizonyos információk, például a szoba száma, vagy funkciója domború betűkkel, vagy Braille írással is feltüntethetők. A végső cél az, hogy a táblán hordozott információ a látókhhoz hasonlóan a vakok és gyengénlátók számára is egyformán érzékelhető legyen. Az eligazító rendszerek közül szinte csak a vakok és gyengénlátók számára készülnek a taktilis padozati vezető jelek, ugyanakkor ezek láthatóak, tehát stílusosan illeszkedniük is kell a környezetbe.

In addition to signage for sighted people, signage and guidance systems for visually impaired and blind people are becoming more and more important. Often, both types of signage can be combined, for example, on the acrylic panels of the ClickFix system. In addition to the labeling print on the inlay, certain information such as the room number or function designation is applied in raised profile inscriptions and/or braille inscriptions. The goal is that signs can be read by visually impaired or blind people equally well as by sighted people. An example of a guidance system which is basically aimed solely at visually impaired and blind people and is to be sensed optimally by these, are tactile walking indicators. However, these are also perceived by sighted people and should fit into the design of the building.

#### A tapintható eligazító rendszerek öt fő alkotóelemei a következők:

- / Tapintható ajtó- és eligazító táblák dombornyomott és Braille felirattal, piktogrammal
- / Tapintható padlójelek
- / Tapintható menekülési útvonal jelek
- / Tapintható alaprajzok
- / Tapintható korlát jelek

#### The five main components of a tactile guidance system are:

- / Tactile room and overview signs with pyramid and braille inscription as well as pictograms
- / Tactile walking indicators
- / Tactile emergency escape route signage
- / Tactile floor plans
- / Tactile handrail signs

Annak érdekében, hogy egy épületbe való belépéstől a céljuk eléréséig a vakokat és gyengénlátókat is egy egységes eligazítórendszer tájékoztathassa, a Consystec kínálatában mind az öt fenti elem megtalálható.

Consystec offers all five components with the goal that a complete tactile guidance system directs visually impaired and blind people from entering the building to the desired destination.





# Tapintható eligazító és jelölő rendszerek

## Tactile Guidance and Orientation Systems

### Tapintható ajtó- és eligazító táblák

#### Tactile Room and Overview Signs



Szinte valamennyi Consystec tábla kiegészíthető dombornyomott és Braille írással, tapintható jelekkel és piktogramokkal. A dombornyomás a DIN 32986 számú német szabvány szerint készülő domború betűkből áll. A karakterek keskeny, enyhén kerekített élei könnyen kitapinthatóak, ugyanakkor a látók számára egy egységes, három dimenziós betűtípus családot alkotnak. A Braille írás pontokból álló karakterei is a fenti szabvány szerint készülnek. Ezeknek a pontoknak a segítségével a vakok és gyengénlátók az ujjai által kitapinthatják a megjelenített betű, szám és speciális karaktereket.



A dombornyomott és a Braille írásjelek igény szerinti számos színárnyalatban, akár átlátszó kivitelben is, valamennyi általánosan használt tábla anyagon elhelyezhetőek. A Braille írás pontjai akár acéből is készülhetnek.

Most of the Consystec sign systems can be extended by pyramids and braille inscription, special symbols and pictograms for tactile labeling. The pyramid inscription is designed according to DIN 32986 and consists of embossed letters. Due to the narrow, slightly rounded edges it can be easily touched but it also offers a uniform, three-dimensional typeface for sighted people. Braille is also designed according to DIN 32986 and consists of combinations of embossed points in a grid. This is used to present letters, numbers and special characters which can be felt by visually impaired and blind people with their fingertips.

The application of elements of the pyramid or Braille inscription is possible on all common sign materials. A wide color palette including transparent is available. The braille balls are also available for example

### Tapintható padlójelek

#### Tactile Walking Indicators

A taktilis padozati jelrendszer megfelelően elhelyezett, bordákkal és gombokkal ellátott felületekből áll. Ezek a felületek olyan figyelmeztető és útmutató tartalommal bírnak, melyet a vakok és gyengénlátók botjuk és lábuk segítségével könnyen kitapinthatnak és értelmezhetnek, így mások segítségével is eljuthatnak kívánt céljukhoz.

Természetesen a tapintható padozati jeleknek is jól kell illeszkedniük környezetük látványvilágába, ugyanakkor tartósnak és könnyen tisztíthatóknak is kell lenniük. Ennek megfelelően kínálatunkban a padozati jelek széles választéka megtalálható, legyen az akár változatos színekben készülő tartós műanyag, acél, réz ötvözet, vagy alumínium változat. A hely adottságaitól függően a jelek rögzítése történhet közvetlen a padlóra, vagy tűskék segítségével a padlóba fúrt lyukakba való ragasztással. A különálló bordák és gombok mellett könnyen telepíthető, gombokkal ellátott műanyag csíkokat is kínálunk. Valamennyi taktilis padozati jelölőnk megfelel a DIN 32975 német szabvány előírásainak.

A tactile floor guidance system consists essentially of surfaces with ribs and knobs which are used to create attention fields and guidance lines by means of appropriate laying. They are easily palpable for visually impaired and blind people with a sensing stick and their feet, thus enabling them to independently reach the points of information connected to the guidance system.

Of course, a tactile guidance system should also be visually integrated into the building environment and should be durable and easy to clean. Consystec therefore offers floor indicators made of different materials which can be individually designed in color. High-quality plastic in various colors or stainless steel, aluminum and brass are available. Depending on the structural conditions, these can be glued directly to the floor or glued by means of a pin into a corresponding hole in the floor. In addition to individual ribs and knobs, plastic rib and stud plates can also be supplied, as the laying of them which is simple and fast. All tactile walking indicators meet the requirements of DIN 32975.

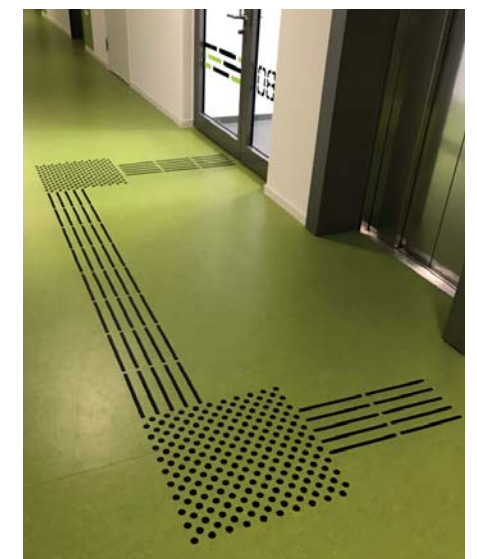

# Tapintható eligazító és jelölő rendszerek

## Tactile Guidance and Orientation Systems

### Tapintható korlát jelek

#### Tactile Handrail Signs



A tapintható eligazító rendszerek másik fontos alkotóelemei a tapintható korlát jelek. A táblákhoz hasonlóan ezek is dombornyomott, illetve Braille írásjeleket tartalmaznak, így a vakok és gyengénlátók által könnyen kitapinthatóak. Bármilyen korláton, így lépcső-, mellvéd- és egyéb korlátokon egyaránt alkalmazhatóak. Ezen jelek iránt jelentős, folyamatos a kereslet, így mind szögletes, mind csöves formájú korlátokra, nagyon jó minőségű és tartós kivitelben a Consystec kínálatában is szerepelnek. A DIN 32986 német szabványnak megfelelő minőségű alapmodellünket eloxált alumínium kivitelben kínáljuk, de igény esetén természetesen műanyag, illetve acél verziókat is tudunk szállítani.

Another important component of a tactile guidance system are handrail signs. Like the door signs, they have pyramid or braille inscription and can therefore be easily touched by visually impaired and blind people. They are used for all kinds of handrails, whether on stairs, parapets or other railings. Due to the high daily stresses, Consystec offers tactile handrail inscriptions which are particularly high-quality and durable. They can be made for both, straight and round handrails. The basic model made of aluminum silver anodized is made according to the customer specification acc. DIN 32986. Of course, versions in plastic or stainless steel are also possible.

### Tapintható menekülési útvonal jelek

#### Tactile Emergency Escape Route Signage

Nem csak a normál ajtó és eligazító tábláknak kell megfelelni a vakok és gyengénlátók igényeinek, ugyanez vonatkozik a menekülési útvonal jelekre is. A Consystec e célra dombornyomott, illetve Braille írással ellátott foszforeszkáló jeleket használ, melyeken a piktogramok könnyen beazonosíthatóak. A normál menekülési útvonal táblák mellett a tapintható menekülési útvonal jeleket látható, és egyben tapintható magasságban kell elhelyezni.

Not only the normal room and floor signs have to meet the needs of visually impaired and blind people, this also applies to the emergency escape route signs. Consystec uses long-lasting photoluminescent signs with pyramids and braille inscriptions. The pictograms also show sublimity and are thus easily palpable. Tactile emergency escape route sign posts must be installed in visual and touch level in addition to the regular escape route signage.



### Tapintható alaprajzok

#### Tactile Floor Plans

A tapintható alaprajzok sajátossága, hogy azok egyformán értelmezhetőek egyrészt a látó személyek, másrészt a vakok és gyengénlátók által. Ezek a jelek a tapintható eligazító rendszereknek olyan szerves részét képezik, amelyek mindig egyedi megrendelés szerint készülnek. A Consystec kínálatában egy olyan, a DIN 32986 szabványnak megfelelő tapinthatósággal és a DIN 32975 szabványnak megfelelő erős kontrasztal bíró kivitel szerepel, mely tartósságban a legerősebb napi igénybevétel mellett is megállja a helyét. A tapintható alaprajz ideális elhelyezésére számos Consystec termék, így például a MyTube információs tábla alapmodellje, vagy egy beltéri totemoszlop is egyaránt alkalmas.

Tactile floor plans must be equally accessible to both, the visually impaired and blind people, as well as by sighted. They are a part of the tactile guidance system and are manufactured individually. Consystec offers a system, which according to DIN 32986 can be easily identified by touch, has a high-contrast design according to DIN 32975 and an optimal ergonomic shape. It is also extremely durable to withstand the daily physical stress. For the optimal fastening, various products from Consystec are available, e.g. the basic model of the MyTube signpost or an indoor stele.





Példa: PremiumFix tábla  
Product example: PremiumFix sign

## ASR A1.3/ISO 7010 szerinti menekülési útvonal jelek

### Rescue Signs according to ASR A1.3/ISO 7010

2013 márciusa óta a munkahelyi biztonsági jelölések tekintetében egy-egy európai szabvány van érvényben, és azon vállalkozások amelyek ezt nem alkalmazzák, azok a vonatkozó biztosításaik érvényességét kockáztatják. Németországban a Szövetségi Szociális és Munkaügyi Minisztérium által publikált Munkahelyi Szabványok (ASR 1.3) mutatják be, hogy melyek az Európa szerte egységesen használható látható és hallható figyelmeztető jelek, illetve hogy hogyan kell kinézni a hozzájuk kapcsolódó menekülési- és mentési útvonal terveknek. A Consystec biztonsági jelölései a DIN/ISO, ASR A1.3 és BVG A8 szabványok szerint, ezen előírásoknak megfelelően készülnek.

Since March 2013, a uniform standard for workplace safety marking has been in place in Europe. Companies that have not yet switched to the new standard risk their insurance cover. The Federal Ministry of Labor and Social Affairs (BMAS) has published the new Technical Rule for Workplaces (ASR 1.3) with the aim of harmonizing the visible as well as the audible warning signs throughout Europe and the design of the associated escape and rescue route plans. Our safety signs are manufactured according to DIN / ISO, ASR A1.3 and BVG A8 and correspond to the current standardization.



Példa: FlagLine zászló tábla  
Product example: FlagLine flag sign



Példa: PremiumFix tábla ConFix6 szorító ponttartóval  
Product example: PremiumFix sign with Con-Fix 6 sign clamp



Példa: ClickFix tábla  
Product example: ClickFix sign

# Biztonsági jelölések

## Safety Signage

### Kétoldalas menekülési útvonal jelek

#### Escape route signs, double-sided



Cikksz. / Art. No 621.001.K



Cikksz. / Art. No 621.002.K

A foszforeszkáló felületű kétoldalas menekülési útvonal jeleink műanyagból készülnek, duplán perforáltak. A sztenderd méret a 300x150 mm, de igény szerint eltérő méretben is készülhetnek.

The double-sided escape routes signs are made of plastic, are luminescent and double-perforated. The standard size is 300x150 mm, other sizes are available on request.

### Egyoldalas, 300x150mm-es menekülési útvonal jelek

#### Escape route signs, one-sided, 300 x 150 mm



Cikksz. / Art. No 621.101.K  
Cikksz. / Art. No 621.101.F



Cikksz. / Art. No 621.102.K  
Cikksz. / Art. No 621.102.F



Cikksz. / Art. No 621.103.K  
Cikksz. / Art. No 621.103.F



Cikksz. / Art. No 621.104.K  
Cikksz. / Art. No 621.104.F



Cikksz. / Art. No 621.105.K  
Cikksz. / Art. No 621.105.F



Cikksz. / Art. No 621.106.K  
Cikksz. / Art. No 621.106.F

A foszforeszkáló felülettel rendelkező 300x150 mm-es egyoldalas menekülési útvonal jeleink vagy műanyagból (Cikksz. .K), vagy vékony fóliából (Cikksz. .F) készülnek. Igény szerint eltérő méretben is rendelhetők.

The one-sided escape routes signs rectangular shape of 300x150 mm are made of plastic (art.-no. .K) or thin foil (art.-no. .F), both photoluminescent. Other materials and sizes are available on request.



Cikksz. / Art. No 621.107.K  
Cikksz. / Art. No 621.107.F

### 150x150 mm-es egyoldalas mentési jelek

#### Rescue signs, one-sided, 150 x 150 mm

A foszforeszkáló felülettel rendelkező 150x150 mm-es, négyzet alakú egyoldalas mentési jelek vagy műanyagból (Cikksz. .K), vagy vékony fóliából (Cikksz. .F) készülnek. Igény szerint eltérő méretben is rendelhetők.

The square shaped one-sided rescue signs of 150x150 mm are made of plastic (art.-no. .K) or thin foil (art.-no. .F), both photoluminescent. Other materials, sizes and pictograms are available on request.



Cikksz. / Art. No 621.201.K  
Cikksz. / Art. No 621.201.F



Cikksz. / Art. No 621.202.K  
Cikksz. / Art. No 621.202.F



Cikksz. / Art. No 621.203.K  
Cikksz. / Art. No 621.203.F



Cikksz. / Art. No 621.204.K  
Cikksz. / Art. No 621.204.F



Cikksz. / Art. No 621.205.K  
Cikksz. / Art. No 621.205.F



Cikksz. / Art. No 621.206.K  
Cikksz. / Art. No 621.206.F



Cikksz. / Art. No 621.207.K  
Cikksz. / Art. No 621.207.F



Cikksz. / Art. No 621.208.K  
Cikksz. / Art. No 621.208.F



Cikksz. / Art. No 621.209.K  
Cikksz. / Art. No 621.209.F



Cikksz. / Art. No 621.210.K  
Cikksz. / Art. No 621.210.F



Cikksz. / Art. No 621.211.K  
Cikksz. / Art. No 621.211.F



Cikksz. / Art. No 621.212.K  
Cikksz. / Art. No 621.212.F



Cikksz. / Art. No 621.213.K  
Cikksz. / Art. No 621.213.F



Cikksz. / Art. No 621.214.K  
Cikksz. / Art. No 621.214.F



Cikksz. / Art. No 621.215.K  
Cikksz. / Art. No 621.215.F



Cikksz. / Art. No 621.216.K  
Cikksz. / Art. No 621.216.F



Cikksz. / Art. No 621.217.K  
Cikksz. / Art. No 621.217.F



Cikksz. / Art. No 621.218.K  
Cikksz. / Art. No 621.218.F



Cikksz. / Art. No 621.219.K  
Cikksz. / Art. No 621.219.F



Cikksz. / Art. No 621.220.K  
Cikksz. / Art. No 621.220.F



Cikksz. / Art. No 621.221.K  
Cikksz. / Art. No 621.221.F



Cikksz. / Art. No 621.222.K  
Cikksz. / Art. No 621.222.F



Cikksz. / Art. No 621.223.K  
Cikksz. / Art. No 621.223.F



Cikksz. / Art. No 621.224.K  
Cikksz. / Art. No 621.224.F

# Biztonsági jelölések

## Safety Signage

### 100x250 mm-es, öntapadó, lekerekített sarkú kilincs jel

Door handle mark backing self-adhesive foil, rounded corners, 100 x 250 mm



balra mutató: Cikksz. 622.001  
pointing left: Art. No 622.001



jobbra mutató: Cikksz. 622.002  
pointing right: Art. No 622.002

### 100x250 mm-es, öntapadó, lekerekített sarkú forgatható kilincs gomb jel

Rotary handle mark self-adhesive foil, rounded corners, 100 x 250 mm



balra mutató: Cikksz. 622.003  
pointing left: Art. No 622.003



jobbra mutató: Cikksz. 622.004  
pointing right: Art. No 622.004

### Mentési jelek

Rescue signs



Cikksz. / Art. No 623.001.K  
Cikksz. / Art. No 623.001.F



Cikksz. / Art. No 623.002.K  
Cikksz. / Art. No 623.002.F



Cikksz. / Art. No 623.003.K  
Cikksz. / Art. No 623.003.F



Cikksz. / Art. No 623.004.K  
Cikksz. / Art. No 623.004.F



Cikksz. / Art. No 623.005.F

A foszforeszkáló felülettel rendelkező 297x105 mm-es, téglalap alakú egyoldalas mentési jelek vagy műanyagból (Cikksz. .K), vagy vékony fóliából (Cikksz. .F) készülnek. Igény szerint eltérő méretben is rendelhetők.

The rectangular shaped one-sided rescue signs of 297x105 mm are made of plastic (art.-no. .K) or thin foil (art.-no. .F), both photoluminescent. Other materials and sizes are available on request.

### 150x150 mm-es egyoldalas tűzvédelmi jelek

Fire protection signs, one-sided, 150 x 150 mm

A foszforeszkáló felülettel rendelkező 150x150 mm-es, négyzet alakú egyoldalas tűzvédelmi jelek vagy műanyagból (Cikksz. .K), vagy vékony fóliából (Cikksz. .F) készülnek. Igény szerint eltérő méretben is rendelhetők.

The square shaped one-sided fire protection signs of 150x150 mm are made of plastic (art.-no. .K) or thin foil (art.-no. .F), both photoluminescent. Other materials, sizes and pictograms are available on request.



Cikksz. / Art. No 625.201.K  
Cikksz. / Art. No 625.201.F



Cikksz. / Art. No 625.202.K  
Cikksz. / Art. No 625.202.F



Cikksz. / Art. No 625.203.K  
Cikksz. / Art. No 625.203.F



Cikksz. / Art. No 625.204.K  
Cikksz. / Art. No 625.204.F



Cikksz. / Art. No 625.205.K  
Cikksz. / Art. No 625.205.F



Cikksz. / Art. No 625.206.K  
Cikksz. / Art. No 625.206.F



Cikksz. / Art. No 625.207.K  
Cikksz. / Art. No 625.207.F



Cikksz. / Art. No 625.208.K  
Cikksz. / Art. No 625.208.F



Cikksz. / Art. No 625.209.K  
Cikksz. / Art. No 625.209.F



Cikksz. / Art. No 625.210.K  
Cikksz. / Art. No 625.210.F



Cikksz. / Art. No 625.211.K  
Cikksz. / Art. No 625.211.F



Cikksz. / Art. No 625.212.K  
Cikksz. / Art. No 625.212.F

### 200x250 és 200x300 mm-es egyoldalas tűzvédelmi jelek

Fire protection signs, one-sided, 200 x 250 mm / 200 x 300 mm

A foszforeszkáló felülettel rendelkező 200x250 és 200x300 mm-es, téglalap alakú egyoldalas tűzvédelmi jelek vagy műanyagból (Cikksz. .K), vagy vékony fóliából (Cikksz. .F) készülnek. Igény szerint eltérő méretben is rendelhetők.

The rectangular shaped one-sided fire protection signs of 200x250 and 200x300 mm respectively are made of plastic (art.-no. .K) or thin foil (art.-no. .F), both photoluminescent. Other materials, sizes and pictograms are available on request.



Bal ábra / Left fig.: Cikksz. / Art. No 625.230.K  
Cikksz. / Art. No 625.230.F



Méret / Size: 200 x 250 mm  
Jobb ábra / Right f.: Cikksz. / Art. No 625.231.K  
Cikksz. / Art. No 625.231.F  
Méret / Size: 200 x 250 mm



Bal ábra / Left fig.: Cikksz. / Art. No 625.232.K  
Cikksz. / Art. No 625.232.F



Méret / Size: 200 x 300 mm  
Jobb ábra / Right f.: Cikksz. / Art. No 625.233.K  
Art.-Nr. / Art. No 625.233.F  
Méret / Size: 200 x 300 mm

# Biztonsági jelölések

## Safety Signage

### Világító vészkijárási jelek

#### Emergency Escape Route Lights



Világító vészkijárási jel - I  
Emergency escape route light I



Cikkszám	Szerelési mód	Formátum, mm (H x M x V)
Art. No.	Mounting type	Format mm (L x H x D)
626.001.1	Fal Wall	295 x 215 x 40
626.001.2	Mennyezet Ceiling	295 x 235 x 40
626.001.3	Függesztett Pendulum suspension	295 x 535 x 40

- / Egy akkumulátoros vészvilágítás
  - / LED megvilágítás LED állapotjelzővel
  - / DIN szabvány szerinti önteszt funkció
  - / Szürke alumínium ház (RAL 9006)
  - / Opál fehér plexi tábla felület
  - / Érzékelési távolság: 27 m
  - / Érintésvédelmi besorolás: IP40/I
  - / Fali, mennyezeti vagy függesztett szerelhetőség
  - / Piktogram rögzítése patentekkel
  - / Tartozék egy ISO 7010 szerinti sztenderd vészkijárat vagy menekülési útvonal balra/jobbra piktogram szett
- / Single battery emergency light
  - / LED illuminated with LED function indicator
  - / Autotest function according to DIN
  - / Housing aluminum grey (RAL 9006)
  - / Display area acrylic opal white
  - / Recognition range 27 m
  - / Degree of protection / class: IP40 / I
  - / Wall mounting, ceiling mounting or pendulum suspension
  - / Mounting of the pictograms with push buttons
  - / incl. 1 standard set of pictograms acc. ISO 7010 (emergency exit, escape route left / right)

### Világító vészkijárási jel - II

#### Emergency escape route light II

Cikkszám	Szerelési mód	Formátum (HxMxV)
Art. No.	Mounting type	Format mm (L x H x T)
626.002.1	Fal v. mennyezet Wall or ceiling	307 x 232 x 35



Fali vagy mennyezeti szerelés a forgatható csatlakozás által  
Wall or ceiling mounting by its swiveling folding clamp

- / Egy akkumulátoros vészvilágítás
  - / LED megvilágítás LED állapotjelzővel
  - / Fehér műanyag ház
  - / Opál fehér plexi tábla felület
  - / Érzékelési távolság: 30 m
  - / Érintésvédelmi besorolás: IP40/II
  - / Fali, mennyezeti szerelhetőség
  - / Tartozék egy ISO 7010 szerinti sztenderd vészkijárat vagy menekülési útvonal balra/jobbra piktogram szett
- / Single-battery emergency light
  - / LED illuminated with LED function indicator
  - / Housing plastic white
  - / Display area acrylic opal white
  - / Recognition range 30 m
  - / Degree of protection / class: IP40 / II
  - / Wall or ceiling mounting
  - / incl. 1 standard set of pictograms acc. ISO 7010 (emergency exit, escape route left / right)

### Világító vészkijárási jel - III

#### Emergency escape route light III



Cikkszám	Szerelési mód	Formátum, mm (H x M x V)
Art. No.	Mounting type	Format mm (L x W x H)
626.003.1	Fal Wall	340 x 170 x 60
626.003.2	Mennyezet Ceiling	340 x 170 x 90
626.003.3	Függesztett Pendulum suspension	Rúd hosszúság függvénye depend. on pendulum length
626.003.4	Kábellel függesztett Suspension wire rope	Kábel hosszúság függvénye depend. on pendulum/wire length

- / Egy akkumulátoros vészvilágítás
  - / LED megvilágítás LED állapotjelzővel
  - / DIN szabvány szerinti önteszt funkció
  - / Domború fehér műanyag ház
  - / Átlátszó plexi tábla felület
  - / Érzékelési távolság: 30 m
  - / Érintésvédelmi besorolás: IP54/II
  - / Fali vagy mennyezeti szerelhetőség, opcionális függesztés
  - / Piktogram egyszerűen becsúsztatható
  - / Tartozék egy ISO 7010 szerinti sztenderd vészkijárat vagy menekülési útvonal balra/jobbra piktogram szett.
- / Single battery emergency light
  - / LED illuminated with LED function indicator
  - / Autotest function according to DIN
  - / Housing plastic white convex
  - / Display area acrylic crystal clear
  - / Recognition range 30 m
  - / Degree of protection / class: IP54/II
  - / Wall or ceiling mounting; pendulum or wire rope suspension alternatively
  - / Simple insertion of the pictograms
  - / incl. 1 standard set of pictograms acc. ISO 7010 (emergency exit, escape route left / right)

### Világító vészkijárási jel - IV

#### Emergency escape route light IV



Cikkszám	Szerelési mód	Formátum, mm (H x M x V)
Art. No.	Mounting type	Format mm (L x W x H)
626.004.1	Fal Wall	250 x 174 x 34
626.004.2	Mennyezet Ceiling	250 x 174 x 34
626.004.3	Függesztett Pendulum suspension	Rúd hosszúság függvénye depend. on pendulum length
626.004.4	Kábellel függesztett Suspension wire rope	Kábel hosszúság függvénye depend. on pendulum/wire length

- / Egy akkumulátoros vészvilágítás
  - / LED megvilágítás LED állapotjelzővel
  - / Fehér műanyag ház
  - / Átlátszó plexi tábla felület
  - / Érzékelési távolság: 24 m
  - / Érintésvédelmi besorolás: IP54/II
  - / Fali vagy mennyezeti szerelhetőség, opcionális függesztés
  - / Tartozék egy ISO 7010 szerinti sztenderd vészkijárat vagy menekülési útvonal balra/jobbra piktogram szett
- / Single battery emergency light
  - / LED illuminated with LED function indicator
  - / Housing plastic white
  - / Display area acrylic crystal clear
  - / Recognition range 24 m
  - / Degree of protection / class: IP54/II
  - / Wall mounting, ceiling mounting, pendulum or wire rope suspension
  - / incl. 1 standard set of pictograms acc. ISO 7010 (emergency exit, escape route left / right)

# Digitális megoldások

## Digital Signage

### Bevezetés

#### Introduction

A Consystec hagyományos ajtóablakkal szemben egyre inkább keresett alternatívát jelentenek a modern és stílusos MediaFix sorozatú digitális ajtó tábláink. A saját fejlesztésű és felhasználóbarát MediaFixTool vezérlő szoftverünk segítségével a megjelenített tartalom egy távoli, központi helyről könnyen módosítható, miközben tartalmi és grafikai szempontból szinte bármilyen megoldás megvalósítható. Kedvező hardver és szoftver árainknak köszönhetően a tartalomnak már évi néhány cseréje mellett is kedvezőbb lehet a hagyományossal szemben digitális tábláinkat választani.

Kínálatunk új elemei a holografikus kijelzők, melyek segítségével tárgyak három dimenzós hatású képeit lebegtethetjük a térbe. Bárhol alkalmazhatóak, ahol a látványosan tetszetős megjelenítés a fő szempont. A kijelzők irányítása WLAN-on keresztül valósítható meg.

A Consystec termékpalletáján található továbbá technikailag fejlett, esztétikus látványt nyújtó és vonzó áron kínált nagyméretű digitális táblák és totemoszlopok is. Szoftver készítő partnerünkkel karöltve számos tekintetben, így például az eligazító rendszerek terén, egyedi, kifinomult megoldásokat tudunk szállítani.

Consystec's MediaFix Series digital door and overview signs are a modern, efficient and stylish alternative to conventional signs. Thanks to the self-developed, user-friendly labeling software MediaFixTool, content can be easily uploaded, changed and adapted from a central location. There are hardly any limits to the presentation and design of content and graphics. Hardware and software prices are extremely attractive, so that even with just a few changes of the sign labeling per year, digital signage is more cost-efficient compared to conventional signs.

New to the program are the holographic displays, which can be used to display objects amazingly plastic and seemingly free-floating in the room. This advanced product is suitable for any environment in which products should be presented in an eye-catching manner. Control is conveniently via WLAN.

Consystec offers a compact product portfolio with technically mature, visually appealing and attractively priced steles and info-screens in the large format range. Together with our software partner, we can also provide sophisticated solutions, for example in the area of guidance systems.

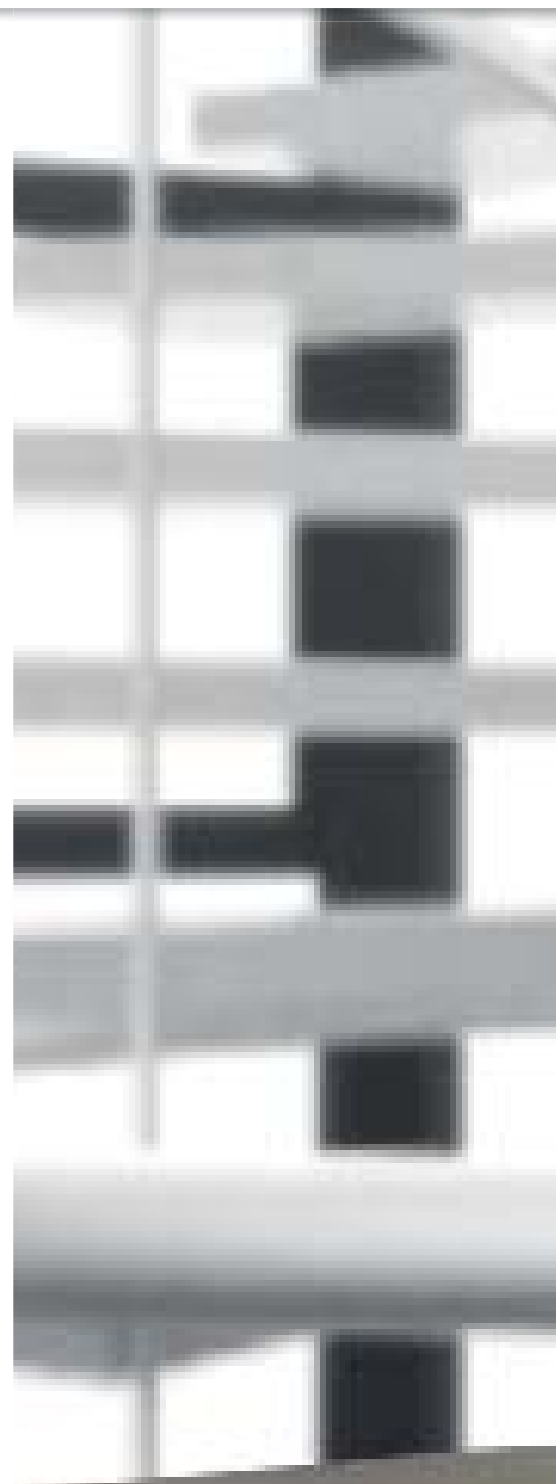

# Digitális megoldások

## Digital Signage

### Android alapú MediaFix színes kijelzős tábla

#### MediaFix Color Android



Csatlakozók a hátoldalon  
Interfaces on the backside

#### A rendszer elemei és jellemzői:

##### / Felbontás:

7" (1024x600)  
10" (1200x800),  
14" (1920x1080),  
15,6" (1920x1080),  
21,0" (1920x1080)

/ **Előlap** 3mm-es edzett üvegből vagy plexiből, választható fehér (ORACAL 010/RAL 9003), fekete (ORACAL 070/RAL 9005), vagy ezüst (ORACAL 090/RAL 9006) színű kerettel

/ **Rögzítés:** hátdoldali műanyag kazetta, acél távtartók, opcionális VESA (csak 10"-tól), vagy ragasztás

#### Components and features:

##### / Resolution:

7" (1024x600)  
10" (1200x800),  
14" (1920x1080),  
15,6" (1920x1080),  
21,0" (1920x1080)

/ **Cover** made of 3 mm tempered glass or acrylic with freely selectable frame color white ORACAL 010 similar to RAL 9003 / black ORACAL 070 similar to RAL 9005 / silver ORACAL 090 similar to RAL 9006

/ **Fastening:** Rear plastic cassette and stainless steel spacers, optionally with VESA mount (from 10 inches) or adhesive mounting

A színes kijelzővel ellátott Android alapú Consystec ajtó- és eligazító táblák a legújabb technológiát ötvözik a hagyományosan elegáns Consystec megjelenéssel.

Valamennyi tábla vezérelhető WiFi kapcsolaton keresztül, áramellátásuk vagy hálózati betáplálással, vagy – a 7"-os változat kivételével – LAN kábelen keresztül (PoE) valósítható meg. Az operációs rendszer hozzáférhetetlenségét, illetve a rendszerüzenetek elrejtését a kiosk üzemmód biztosítja.

Igény szerint természetesen lehetőség van további testreszabásra is, például a keret színe és formája is megváltoztatható, a sarkok lekerekíthetők, vagy a display ablak kivágható, hogy az érintő funkció használhatóvá váljék. A könnyen kezelhető MediaFixTool vezérlő szoftver segítségével valamennyi tábla és kijelző egyetlen központi helyről, kényelmesen tölthető fel tartalommal.

The Consystec door and overview signs with color displays based on the Android operating system combine state-of-the-art technology with the typical elegant and high-quality "Consystec look".

Except for the 7" variant, the digital signs can be operated either via an external power supply or directly via a LAN cable (PoE). All variants also offer a control via WiFi. A kiosk mode protects the devices against manipulation of the operating system and suppresses annoying system messages.

Of course, on request, further customizations are possible. The frame color and shape can be changed optionally. Digital printing allows CI-compliant templates, for example, the fronts can be rounded off or a display cut-out can be made in order to be able to use the touch function. With the user-friendly control software MediaFix-Tool, all signs can be easily managed from a central location and filled with content.

Cikkszám MediaFix Color Android	Formátum, col	Power over Ethernet (PoE)	WLAN
Art. No. MediaFix Color Android	Format in Inches	Power over Ethernet (PoE)	WiFi
521.007	7,0"	-	X
521.010	10,0"	X	X
521.014	14,0"	X	X
521.015	15,6"	X	X
521.021	21,0"	X	X
520.040	WLAN Controller		

### Windows alapú MediaFix színes kijelzős tábla

#### MediaFix Color Windows

A színes kijelzővel ellátott MS Windows 10 professional alapú Consystec ajtó- és eligazító táblák a legújabb technológiát ötvözik a hagyományosan elegáns Consystec megjelenéssel. A táblák áramellátása hálózati betáplálással, irányításuk WiFi kapcsolaton keresztül történik. Az operációs rendszer hozzáférhetetlenségét, illetve a rendszerüzenetek elrejtését a kiosk üzemmód biztosítja.

Az Android alapú táblákhoz hasonlóan a Windows alapú táblák esetén is lehetőség van további testreszabásra. Például a keret színe és formája is megváltoztatható, a sarkok lekerekíthetők, vagy a display ablak kivágható, hogy az érintő funkció használhatóvá váljék. A könnyen kezelhető MediaFixTool vezérlő szoftver segítségével valamennyi tábla és kijelző egyetlen központi helyről, kényelmesen tölthető fel tartalommal.

The Consystec door and overview signs with color displays based on MS Windows 10 Professional combine state-of-the-art technology with the typical elegant and high-quality „Consystec look“. The digital signs are operated via an external power supply, the control is conveniently via WiFi. A kiosk mode protects the devices against manipulation of the operating system and suppresses annoying system messages.

Of course, individualization is also possible with the Windows devices. The frame color and shape can be changed optionally. Digital printing allows CI-compliant templates, the fronts can be rounded off or a display cut-out can be made in order to be able to use the touch function. With the user-friendly control software MediaFix-Tool, all signs can be easily managed from a central location and filled with content.



#### A rendszer elemei és jellemzői:

##### / Felbontás:

10" (1920x1200),  
13,3" (1920x1200)

/ **Előlap** 3mm-es edzett üvegből vagy plexiből, választható fehér (ORACAL 010/RAL 9003), fekete (ORACAL 070/RAL 9005), vagy ezüst (ORACAL 090/RAL 9006) színű kerettel

/ **Rögzítés:** hátdoldali műanyag kazetta, acél távtartók, opcionális VESA, vagy ragasztás

#### Components and features:

##### / Resolution:

10" (1920x1200),  
13,3" (1920x1200)

/ **Cover** made of 3 mm tempered glass or acrylic with freely selectable frame color white ORACAL 010 similar to RAL 9003 / black ORACAL 070 similar to RAL 9005 / silver ORACAL 090 similar to RAL 9006

/ **Fastening:** Rear plastic cassette and stainless steel spacers, optionally with VESA mount (from 10 inches) or adhesive mounting

Cikkszám MediaFix Color Windows	Formátum, col	WLAN
Art. No. MediaFix Color Windows	Format in Inches	WiFi
523.010	10,0"	X
523.013	13,3"	X



# Digitális megoldások

## Digital Signage



### E-ink kijelzős MediaFix tábla

#### MediaFix E-ink

A három színű e-ink kijelzővel ellátott Consystec ajtó- és eligazító táblák leginkább ott nyújtanak ideális megoldást, ahol nincs lehetőség hálózati áramellátásra. Ennek a szériának az elemei is a modern technológiát ötvözik a hagyományosan elegáns Consystec megjelenéssel.

Irodai ajtók vagy konferenciatermek megjelölésén túl ezek a vezeték nélküli táblák kiválóan alkalmazhatók kiállított tárgyak, így például gépkocsik, bútorok, elektronikai termékek bemutatására. A könnyen kezelhető MediaFixTool vezérlő szoftver segítségével valamilyen tábla és kijelző egyetlen központi helyről, kényelmesen tölthető fel tartalommal. A vezérlés az energiatakarékos, falakon, födém szerkezeteken is könnyen áthatoló rádió technikán alapul.

The Consystec door and overview signs with 3-color e-ink displays are a good choice, especially when no external power supply is available nearby. Also in this series, modern technology is combined with the typical elegant and high quality „Consystec look“.

In addition to the labeling of office doors or conference rooms, the wireless signs are excellent for displaying information on exhibits such as cars, furniture or electronics. With the user-friendly control software MediaFixTool, all signs can be easily managed from a central location and filled with content. It is controlled by the energy-saving radio technology, which also penetrates very well through ceilings and walls

Cikkszám e-ink ajtó tábla	Formátum, col
Art. No. Door Signs e-ink	Format in Inches
525.004	4,2"
525.005	5,8"
525.007	7,5"
520.050	Rádió vezérlő Radio Controller/PoE

#### A rendszer elemei és jellemzői:

- / Felbontás:** 4,2" (400x300), 5,8" (600x448), 7,5" (384x640)
- / Előlap** 3mm-es edzett üvegből vagy plexiből, választható fehér (ORACAL 010/RAL 9003), fekete (ORACAL 070/RAL 9005), vagy ezüst (ORACAL 090/RAL 9006) színű kerettel
- / Rögzítés:** minőségi műanyag kazetta és acél távtartók, opcionális ragasztás, vagy tapadókorong
- / Vezérlés:** energiatakarékos rádió kapcsolaton keresztül
- / Megjeleníthető színek:** fekete/fehér/piros
- / Áramellátás:** elem (5-7 év élettartam)

#### Components and features:

- / Resolution:** 4.2" (400x300), 5.8" (600x448), 7.5" (384x640)
- / Cover** made of 3mm tempered glass with freely selectable frame color white ORACAL 010 similar to RAL 9003 / black ORACAL 070 similar to RAL 9005 / silver ORACAL 090 similar to RAL 9006. Further customizations are possible
- / Fastening:** high-quality plastic cassette and spacer, optional adhesive mounting or with suckers
- / Control** via energy-saving radio technology
- / Displayable colors:** black / white / red
- / Battery** operation with a term of 5 - 7 years

### MediaFix Condeco tábla

#### MediaFix Condeco

Portfólióink legújabb eleme a MediaFix Condeco csúcstechnológiát képviselő tárgyaló foglalási megoldás. Ezek az eszközök közvetlenül a kijelzőn, vagy akár okostelefonon, PC-n keresztül vezérelhetők.

A MediaFix Condeco egy felhőalapú tárgyaló kijelző és szoftver megoldás, amellyel a tárgyalók beosztása könnyen megtervezhető és kezelhető. Az MS Exchange és Google Calendar integráció segítségével elkerülhető a kettős foglalás, az üres idő, az aktuális események megszakítása.

A new addition to our portfolio is the state-of-the-art MediaFix Condeco digital room booking solution, which can be controlled directly on the display, or via a smartphone or PC.

MediaFix Condeco is a cloud-based meeting room display/software solution, which helps teams to plan and manage the schedule of conference rooms. MS Exchange and Google Calendar integration ensures that idle or double bookings are avoided and current events are not interrupted.

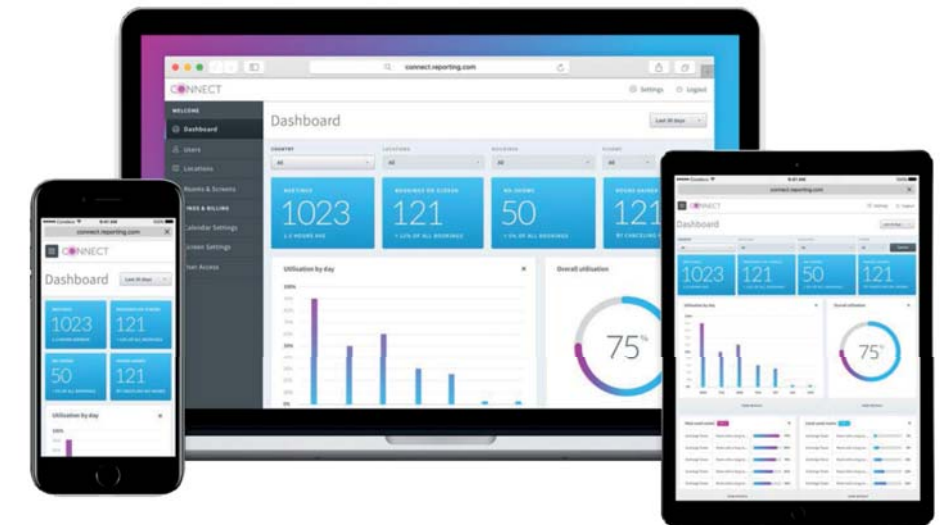

Kihasznátság és szabad idők mutatója egy gombnyomással  
One-click evaluation of room usage and idle-time

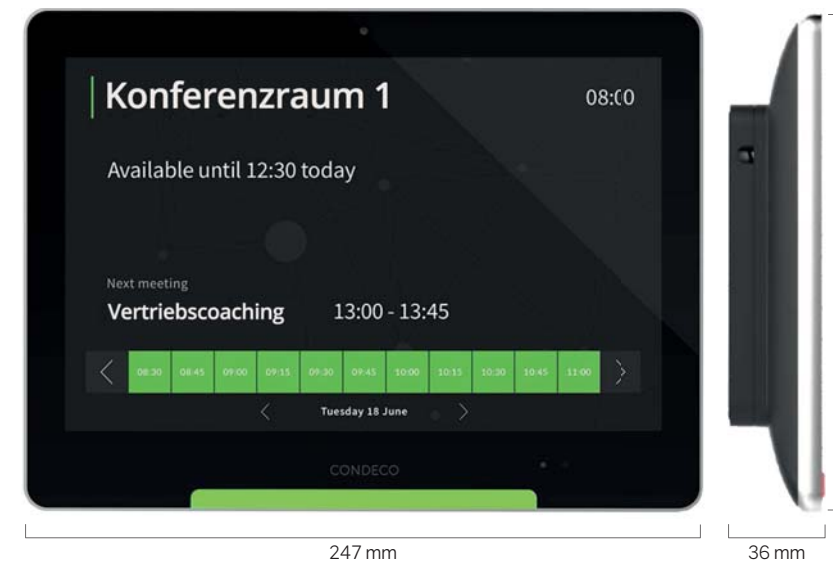

Áramellátás LAN kábelen (PoE) keresztül, vagy 12V adapterrel (nem tartozék)  
Power supply via Power over Ethernet (POE) or 12V power supply (not included)

Cikkszám MediaFix Condeco	Formátum, col
Art. No. MediaFix Condeco	Format in Inches
565.010	10"
565.020	MediaFixCondeco Connect

#### Miért válasszuk a MediaFix Condeco-t?

##### Why MediaFix Condeco?

- Plug'n'Play megoldás, nincs szükség telepítésre  
Plug'n'Play solution ready for immediate use, no installation required
- 24/7 támogatás minden kijelzőhöz  
24/7 support included with each display
- Üres tárgyaló keresése és foglalás okostelefonon keresztül  
Room booking and finding available rooms with smartphone
- MS Exchange és Google Calendar kompatibilis hálózati integráció  
Seamless integration as compatible with existing groupware MS-Exchange and Google Calendar

- Bérelhető vagy megvásárolható  
Rent or buy

# Digitális megoldások

## Digital Signage

### MediaFix Tower - beltér

#### MediaFix Tower Indoor

A Consystec beltéri digitális totemoszlopait 24/7 folyamatos üzemelésre terveztük. A bennük található kiváló minőségű 32", 40", 50" és 58"-os (egyéni igények mentén más méretben is szállítjuk) kijelzők 4K felbontásúak. Változatos csatlakozási lehetőségek (HDMI, VGA, USB), valamint beépített hangszórók teszik teljessé a csomagot. Az előlap és az ovális láb magas fényű és rendkívül ellenálló lakkkal festett MDF lapból készül. A sztenderd változatok fekete vagy fehér színűek, de megrendelésre egyéb színekben is készülhet a totemoszlop. Az azonos színűre festett hátlap alumíniumból van, rajta zárható szervíz ajtóval. Egy vékony, ferde eloxált alumínium profil még inkább kihangsúlyozza a karcsú formát. A totemoszlop hálózati csatlakoztathatóságát, központi vezérelhetőségét, a média tartalmak érintő vezérlős lejátszhatóságát két fajta (Android vagy Windows 10 alapú) mini PC alkalmazásával biztosítjuk.

The Consystec digital freestanding displays for indoor use are designed for 24/7 continuous operation. The high-quality displays in the sizes 32", 40", 50" and 58" (on request other sizes are available) have a 4K resolution. Speakers and various inputs such as HDMI, VGA and USB complete the comprehensive package. Front and oval foot made of high-quality MDF are high-gloss painted in very resistant varnish in white or black (additional colors are available on request). The back is made of aluminum, color-matched, with a lockable service access. A slender, beveled profile in anodized aluminum underlines the slim shape. In order to make the steel network-capable, to display multimedia contents with touch-control and to manage it centrally two mini-PCs (based on Android or Windows 10) are offered.

### Digitális épület navigáció

#### Digital Facility Navigation

Egy nagyobb épületet először meglátogatók számára rendkívül fontos egy színvonalas helyi eligazító rendszer megléte. Legyen szó irodaházról, bevásárlóközponttól, repülőtérrel, vásár helyszínről, múzeumból vagy kórházról, modern eligazító rendszerünk minden látogató számára megmutatja a kívánt célponthoz vezető optimális útvonalat. Két- vagy háromdimenziós útvonaltervek, a helyszínrre vonatkozó információk mellett egyéb média tartalmak, hirdetések, napi aktualitások (hírek, időjárás, stb) is a kijelzőre kerülhetnek.

Visitors who may be visiting a larger building for the first time depend on good navigation within the building and on the site. Whether office buildings, shopping malls, airports, trade fairs, museums or hospitals, our sophisticated building navigation solution guides every visitor safely and directly to the desired destination. 2D or 3D site plans, site-specific information, advertising, daily updated content (news ticker, weather, etc.) as well as other multimedia content can be visualized.



#### Technikai adatok:

- / 4K felbontás
- / 2 x USB MediaPlayer
- / 2 x HDMI
- / Audio 2 x 10W

#### Technical Details:

- / 4K Resolution
- / 2 x USB MediaPlayer
- / 2 x HDMI
- / Audio 2 x 10W

Cikkszám	Formátum, col
MediaFix Tower - beltér	
Art. No.	Format in Inches
MediaFix Tower Indoor	
540.032	32"
540.040	40"
540.050	50"
540.058	58"
541.032	32"
541.040	40"
541.050	50"
541.058	58"
542.032	32"
542.040	40"
542.050	50"
542.058	58"
520.020	Android Mini PC
520.030	Windows Mini PC

érintő vezérlés nélkül  
without Touch

érintő vezérlés /  
Android Player  
with Touch /  
Android Player

érintő vezérlés /  
Windows Player  
with Touch /  
Windows Player

### MediaFix Tower - kültér

#### MediaFix Tower Outdoor

A kiváló minőségű, 24/7 üzemelésre képes hardverrel szerelt kültéri használatú MediaFixTower a látogatókat még az épületbe való belépés előtt irányítja és tájékoztatja. A Samsung 2500cd-s Full HD paneljei napfényben is fényes, jól olvasható képet biztosítanak. Az eloxált vagy színes bevonattal ellátott házban termosztát vezérelt beépített fűtés és aktív szellőzés van. A kijelzőt az első ajtóba ágyazott 4mm vastag edzett üveglap védi. Mind az első, mind a hátsó ajtók teljes méretűek és zárhatók, karbantartási célokra könnyű hozzáférést biztosítanak. A ház alja egy horganyzott acél lap, ez biztosítja az aljzathoz való rögzítést. A 220V-os csatlakozás az acél alaplapon keresztül történik, a szükséges biztosíték a ház belsejében található.

Az integrált MediaPlayer minden népszerű formátumot lejátszik Full HD-ban, de a totemoszlop egy opcionálisan rendelhető Windows 10 Professional mini-PC segítségével LAN-on (opcionálisan WLAN-on vagy UMTS-en) keresztül hálózatra is csatlakoztatható, így a Consystec MediaFixTool segítségével távolról is vezérelhető.

The MediaFixTower for outdoor use, equipped with high-quality and 24/7 capable hardware, guides and informs visitors even before entering the building. The Full HD Panels from Samsung with 2500cd offer bright, well readable image even in sunlight. The anodised or color-coated aluminum case is equipped with thermostat-controlled integrated heating and active ventilation. The display is protected by a 4mm thick tempered glass pane embedded in the front door. Both the front door and the rear door are full-size in format, lockable and provide easy access for maintenance purposes. The bottom of the case is a galvanized steel base allowing fixing to the foundation. The 220V power connection is provided through the steel base, the necessary circuit breaker is installed inside the case.

The integrated MediaPlayer plays all popular formats in Full HD. An optional mini PC with Windows 10 Professional connects the tower with the network via LAN (optional WLAN / optional UMTS), so that it can be remotely managed by the Consystec MediaFixTool.



#### 46"-os MediaFixTower méret:

kb. 820/2000/178 mm (SZ/M/V)  
kb. 100kg

#### Size MediaFixTower 46":

ca. 820/2000/178 mm (W/H/D)  
ca. 100KG

#### 55"-os MediaFixTower méret:

kb. 945/2000/178 mm (SZ/M/V)  
kb. 115KG

#### Size MediaFixTower 55":

ca. 945/2000/178 mm (W/H/D)  
ca. 115KG

Cikkszám	Formátum, col
MediaFix Tower - kültér	
Art. No.	Format in Inches
MediaFix Tower Outdoor	
550.046	46"
550.055	55"
551.046	46"
551.055	55"

érintő vezérlés nélkül  
without Touch

érintő vezérlés / Windows Player  
with Touch / Windows Player

# Digitális megoldások

## Digital Signage

### MediaFix Screen

### MediaFix Screen

Az információk digitális megjelenítésének kiváló módja egy nagyméretű digitális tábla alkalmazása. A Consystec kínálatában kiváló minőségű, 24/7 folyamatos üzemelésre tervezett nagyteljesítményű eszközök szerepelnek. Az integrált Android mini PC segítségével LAN/WiFi kapcsolaton keresztül központilag vezérelhető digitális tábláinkat 32"-tól 65"-ig öt különböző méretben kínáljuk.

A further way to display the desired information digitally is by using info screens. Consystec offers a high-quality program of high-performance devices designed for continuous operation 24/7. The info screens are available in 5 sizes from 32" to 65" and can be centrally controlled and managed by an integrated Android Mini-PC over LAN/WiFi.



Cikkszám	Formátum, col
MediaFix Screen	
Art. No.	Format in Inches
Digital Info Screens	
530.032	32"
530.043	43"
530.049	49"
530.055	55"
530.065	65"
520.010	Lábazat Stand
520.011	Fali rögzítő Wall Bracket



**Technikai adatok:**

- / érintő vezérlés nincs
- / Full-HD felbontás
- / DisplayPort/USB/2xHDMI/DVI/VGA/LAN/WLAN
- / Audio 2 x 10W
- / HTML 5
- / Android QuadCore

**Technical Details:**

- / without Touch
- / Full-HD Resolution
- / DisplayPort/USB/LAN/WLAN
- / 2xHDMI/DVI/VGA
- / Audio 2 x 10W
- / HTML 5
- / Android QuadCore

### Holografikus kijelző

### Holographic Displays

A holografikus kijelzőink segítségével bármilyen termék vagy tárgy rendkívül életszerű módon, a térben lebegve kelhet életre. Kirakatokban, falra szerelve, vagy akár szabadon állóan elhelyezve a holografikus kijelzők korábban nem látott vizuális élményt nyújtanak, miközben az észleléshez semmiféle segédeszközre (például 3D szemüveg) nincs szükség.

A lejátszott tartalom függvényében a kijelző forgó rotorjaira szerelt számítógép vezérelt LED-ek állítják elő a stabil, jó felbontású kép vagy film látványt. A média tartalmak egy csatlakoztatott számítógépről vagy okostelefonról a telepített szoftver segítségével egyszerűen, "drag & drop" módon, a kijelzőbe beépített WiFi vevőn keresztül továbbíthatók az egység memóriája felé.

Through our holographic displays, all kind of products and objects can be animated very realistically and seemingly float freely in space. Behind shop windows, mounted on walls or freestanding in the room, the holo displays convey an unprecedented visual experience. The viewer needs no technical devices to be able to see the 3D image, such as 3D glasses.

Computer-controlled LEDs on the rotor produce a stable and resolution-compliant 3D photo or video during operation, depending on the content being played. An integrated WiFi hotspot and data storage allows for an easy import of new content. The only requirement is setting up a WiFi connection to the device using a laptop or smartphone. By using the integrated software, media data can then be transferred to the device via drag & drop

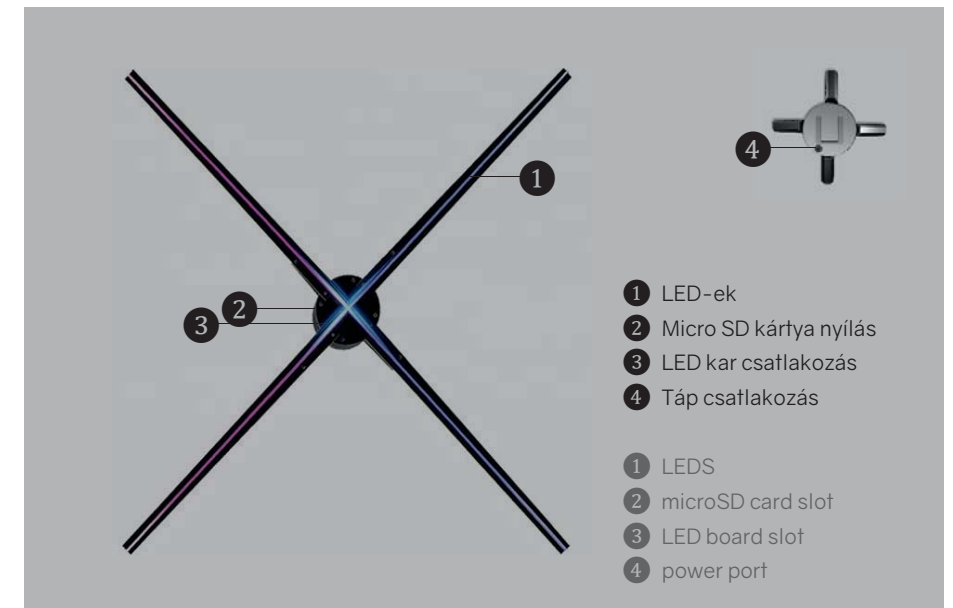

- 1 LED-ek
  - 2 Micro SD kártya nyílás
  - 3 LED kar csatlakozás
  - 4 Táp csatlakozás
- 
- 1 LEDS
  - 2 microSD card slot
  - 3 LED board slot
  - 4 power port



**Technikai adatok:**

- / 1600 x 720 dpi felbontás
- / Fordulatszám: 650/perc
- / Méret: 650 x 650 x 86 mm
- / Forgókör átmérő: 650 mm
- / Adatfeltöltés SD kártyával és okostelefon applikációval
- / Fájlméret: mp4, avi, 3gp, mvb, jpg
- / Memória: 8 GB
- / Feszültség és fogyasztás: 12V / 36W

**Technical Details:**

- / Resolution 1600 x 720 dpi
- / Rounds per minute 650
- / Product size 650 x 650 x 86 mm
- / Circle diameter 650 mm
- / Content upload by SD Card and cell phone App
- / Content format: mp4, avi, 3gp, mvb, jpg
- / Memory: 8 GB
- / Rated voltage and wattage: 12V / 36W

Cikkszám	Ø mm
MediaFix HoloDisplay beltér	
Art. -Nr.	Ø in mm
MediaFix HoloDisplay indoor	
560.065	650

# Digitális megoldások

## Digital Signage

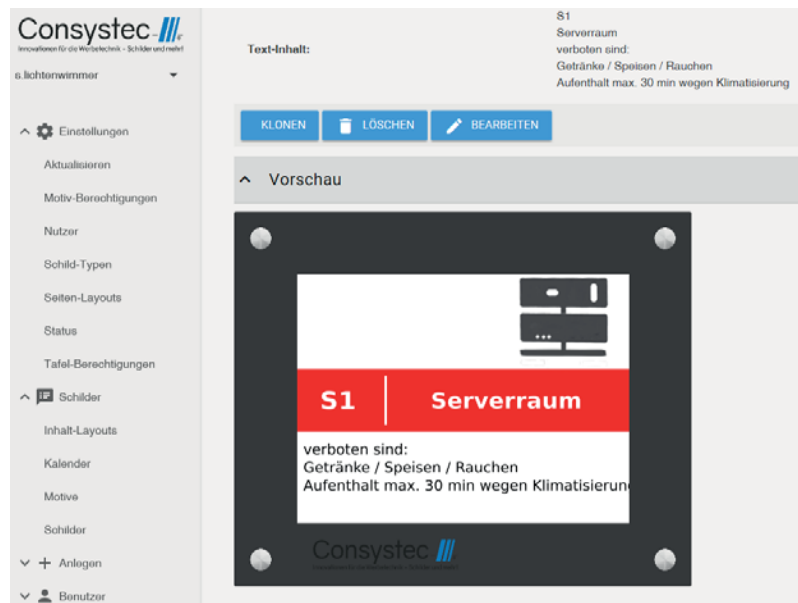

Kulcs jellemzők	
Checklist	
/ hatékony	/ úttörő
/ effective	/ pioneering
/ interaktív	/ időt megtakarító
/ interactive	/ time-saving
/ modern	/ könnyű
/ modern	/ easy
/ kiváló minőségű	/ szórakoztató
/ high quality	/ entertaining
/ költséghatékony	/ image építő
/ cost efficient	/ image-promoting
/ értékesítést támogató	/ funkcionális
/ promotional	/ functional
/ informatív	/ stb...
/ informative	/ etc...

## MediaFixTool

### MediaFixTool

Minden digitális megjelenítés kulcsa a vezérlő szoftver, ezért a Consystec nagy hangsúlyt fektetett arra, hogy kifejlessze felhasználóbarát, ugyanakkor olcsó, saját MediaFixTool szoftverét. Ebben a szoftverben bárki, egy különösebb IT képzettség nélküli számítógép felhasználó is készíthet mutatós sablonokat és tartalmakat. Ettől függetlenül természetesen ennek a feladatnak az elvégzését a Consystec szakembereire is bízhatják.

Egy könnyen kezelhető telepítő program segítségével ez a webes szolgáltatás alapú szoftver MS Windows rendszeren gyorsan és egyszerűen telepíthető. Más operációs rendszerek, mint például MAC-OS, Linux, stb. esetében a Consystec virtuális gép segítségével biztosítja a futtathatóságot. Megfelelő hálózati megosztások mellett a kijelzők akár a vállalati hálózaton kívül lévő bármilyen böngésző-képes eszköztől vezérelhetők. A kifinomult sablon és kijelző vezérlés, a felhasználói jogok kezelése, az MS Exchange, Office365 és Google Naptár rendszerek integrálása által a MediaFixTool nélkülözhetetlen segítséget jelent a digitális megoldások terén.

The heart of every digital signage solution is the control software. Consystec has gone its own way with the development of the user-friendly and inexpensive MediaFixTool. Creating appealing templates and content is easy and requires no more than „normal“ IT application knowledge. It is, of course, possible to delegate the complete template production, label management and maintenance to the Consystec specialist.

With the use of a convenient installer this web service-based software can quickly and easily be set up on Microsoft Windows systems. For other operating systems, such as MAC-OS, Linux, etc. Consystec offers a solution using a virtual machine. With appropriate network shares, the signs can be managed from any browser-capable device inside, or even outside the company network. The sophisticated template and sign, as well as user rights management, coupled with the integration of MS Exchange, Office365 and Google Calendar systems make the MediaFixTool an indispensable aid in digital signage.



### Consystec MediaFixTool

#### MediaFixTool by Consystec

-  Szinte minden operációs rendszeren futtatható executable under almost all operating systems
-  Hálózati használat use in network
-  Integrált naptár funkció calendar integration
-  Felhasználói jogok kezelése user rights
-  Intuitív működés intuitive operation
-  Magasabb verzióra bármikor update-olható update to higher version possible at any time
-  nincs felhasználási időkorlát vagy előfizetés no time limit or subscription
-  helyi és/vagy felhő alapú használat local and/or cloud based

Cikksz. MediaFixTool	Verzió
Art. No. MediaFixTool	Version
530.010	Basic
530.020	Professionell
530.030	Business

### A MediaFixTool három változatban rendelhető:

- / Basic** - tartalmaz egy integrált tervező modult, amelynek segítségével az egyes táblákat szöveges felirattal kényelmesen el lehet látni. A programban található alap sablonok megkönnyítik ezt a munkát.
- / Professional** - a Basic verzió lehetőségein túl a felhasználónak módja van arra is, hogy a feliratokat CSV fájlok segítségével készítse el, ezáltal számos táblán egy időben, párhuzamosan módosítsa, frissítsen tartalmakat.
- / Business** - a mellett hogy természetesen a Professional verzió valamennyi funkciója elérhető benne, rendelkezik MS Outlook, Office365 és Google Calendar interfésszel, amelyen keresztül nagyon egyszerűvé válik például a tárgyalótermek foglalása (Feltétel: Exchange szerver használat / Office365 előfizetés / Google fiók).

### CDS is available in three versions:

- / The Basic version** includes an layout designer and allows comfortable, manual labeling of the signs via text input. Of course, some appealing standard templates are already integrated. In addition, content can be timed.
- / The Professional version** includes features of the Basic version and additionally offers the functions to fill labels with CSV files. This makes it possible to simultaneously change and update a larger number of signs at the same time.
- / The Business version** again includes the features of the Professional version and additionally provides an interface to MS Outlook, Office365 und Google Calendar so that, for example, room bookings can be done comfortably (prerequisite: Exchange-Server / Office365 subscription / Google account).

# Marketing termékek

## Marketing Products



## Bevezetés

### Introduction

Marketing termékeink választéka szorosan illeszkedik ügyfeink saját termékeinek és változatos információinak optimális bemutatása iránti igényeihez. Kínálatunkban szerepelnek LED megvilágítású nagyméretű hirdető és cégtáblák, keretek, displayk, valamint pattintós plakátkeretek, infoboardok, az üzletek pultjain kiválóan használható plexi termékek.

Az itt bemutatott sztenderd portfólió kínálata mellett természetesen egyedi igények szerinti méretben és színben is szállítjuk termékeinket, melyeknek minden elemére jellemző az ötletes dizájn, a kiváló megmunkálás és nem utolsósorban az attraktív ár-érték arány.

The range of our marketing products is as diverse as your requirements when it comes to the optimal presentation of your products and information. It includes LED-illuminated products such as light boxes, light frames or display cases, as well as snap frames, information stands or acrylic products i.g. for the shop counter.

In addition to the standard products presented, we can of course also produce special sizes and colors. All products have good workmanship, smart design and an attractive price-performance ratio.

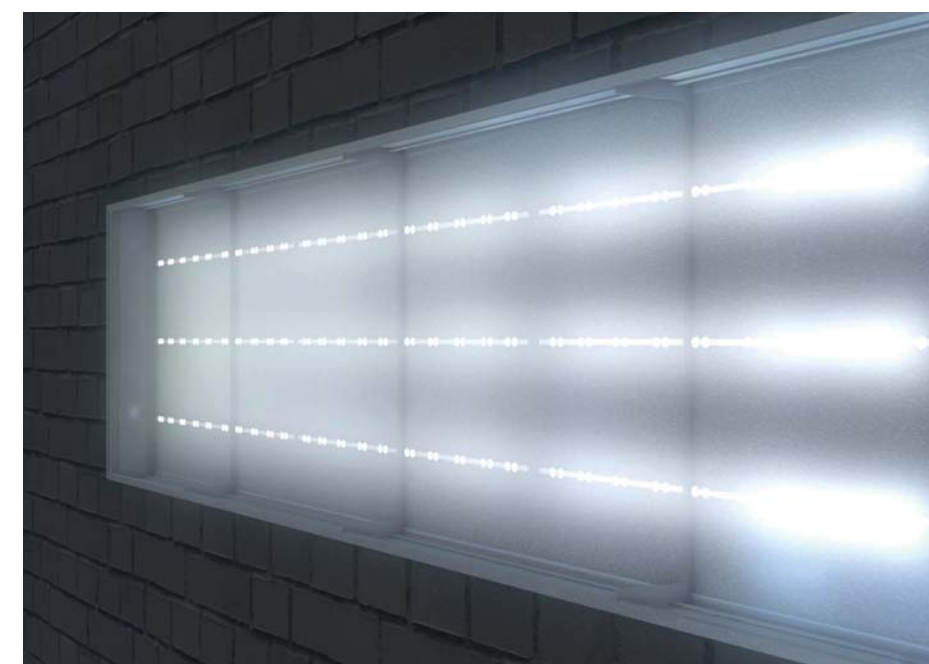

# Marketing termékek

## Marketing Products

### LED világító cégtáblák

#### LED Light Boxes

A kiváló minőségű, elegáns és időjárásálló nagyméretű LED világító tábláink segítségével a lehető legjobb hatás érhető el a kültéri hirdetések palettáján. Az itt bemutatott modelleken túl természetesen egyedi igények szerinti méretekben, egészen 6000 mm-es hosszúságig is készítjük őket. A szerkezet masszivitását a 170 mm széles eloxált alumínium oldal-felületek, belül stabil alumínium szerkezet, valamint a 2 mm vastag alumínium hátfal biztosítja. A tökéletes megvilágításról a kiváló minőségű Mean Well transzformátorral táplált, a méretnek megfelelő mennyiségű és szükség szerint elhelyezett Duxoled LED gondoskodik. A LED-ek fényét egy 3-5 mm vastag opál plexi panel varázsolja egységessé. Világító tábláink mind egy-, mind kétoldali reklám-felülettel elérhetőek.

The high-quality and weather-proof light boxes are characterized by a stylish design, so that the best possible effect is achieved with the outdoor advertising. In addition to the listed sizes, there are a variety of other standard and special sizes up to a length of 6000 mm. 170 mm wide anodized aluminum profiles, a stable aluminum construction inside and a 2 mm thick rear panel made of aluminum composite guarantee a high robustness. Optimal illumination is achieved by high-quality Mean Well transformers and Duxoled LED bulbs. The positioning and the number of the LED's used is always matched to the respective size of the light box. A 3-5 mm thick opal white acrylic front panel ensures even illumination of the lettering. The light boxes are available in one-sided and two-sided version.



170 mm-es sztenderd profil  
Standard profile 170 mm

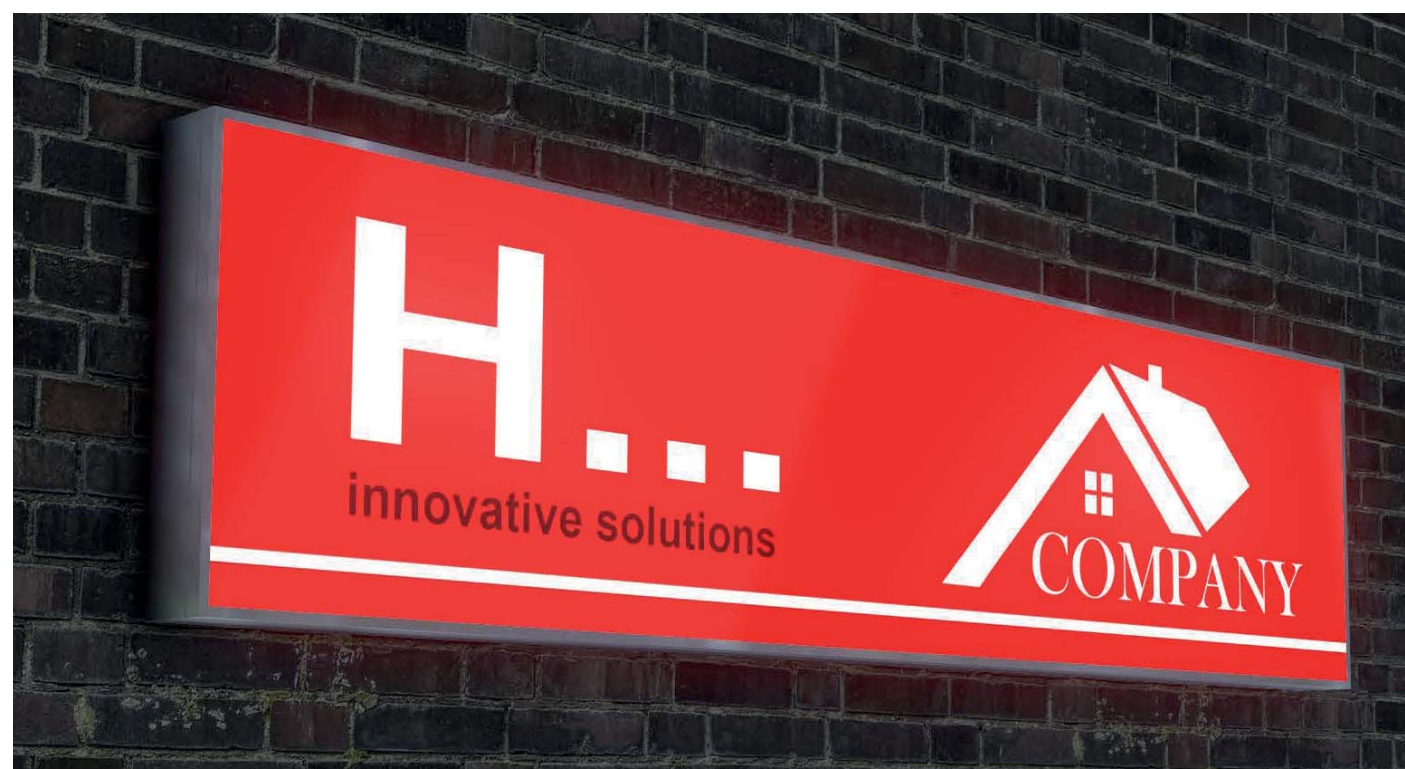

Cikksz. - egyoldalas	Cikksz. - kétoldalas	Mag., mm	Szél., mm
Art. No. Single-sided	Art. No. double-sided	Height mm	Width mm
LEK.100.030	LED.100.030	300	1000
LEK.100.040	LED.100.040	400	1000
LEK.100.050	LED.100.050	500	1000
LEK.100.060	LED.100.060	600	1000
LEK.100.070	LED.100.070	700	1000
LEK.100.080	LED.100.080	800	1000
LEK.100.090	LED.100.090	900	1000
LEK.100.100	LED.100.100	1000	1000
LEK.125.040	LED.125.040	400	1250
LEK.125.050	LED.125.050	500	1250
LEK.125.060	LED.125.060	600	1250
LEK.125.070	LED.125.070	700	1250
LEK.125.080	LED.125.080	800	1250
LEK.125.090	LED.125.090	900	1250
LEK.125.100	LED.125.100	1000	1250
LEK.125.125	LED.125.125	1250	1250
LEK.150.050	LED.150.050	500	1500
LEK.150.060	LED.150.060	600	1500
LEK.150.070	LED.150.070	700	1500
LEK.150.080	LED.150.080	800	1500
LEK.150.090	LED.150.090	900	1500
LEK.150.100	LED.150.100	1000	1500
LEK.150.125	LED.150.125	1250	1500
LEK.150.150	LED.150.150	1500	1500
LEK.200.060	LED.200.060	600	2000
LEK.200.070	LED.200.070	700	2000
LEK.200.080	LED.200.080	800	2000
LEK.200.090	LED.200.090	900	2000
LEK.200.100	LED.200.100	1000	2000
LEK.200.125	LED.200.125	1250	2000
LEK.200.150	LED.200.150	1500	2000
LEK.250.070	LED.250.070	700	2500
LEK.250.080	LED.250.080	800	2500
LEK.250.090	LED.250.090	900	2500
LEK.250.100	LED.250.100	1000	2500
LEK.250.125	LED.250.125	1250	2500
LEK.250.150	LED.250.150	1500	2500



# Marketing termékek

## Marketing Products



### Pattintós plakátkeretek

#### Premium Snap Frames

Plakátok elhelyezésére talán a legegyszerűbb és egyben a legjobb megoldást a pattintós keretek nyújtják. A pattintós profilok segítségével a plakátok rögzítése gyors és egyszerű. A Consystec sztenderd kínálatában mind beltéri, mind kültéri használatra szánt számos ilyen keret található. Valamennyi keretünk eloxált alumínium profilokból készül. Megrendelésre egyedi méretekben és színekben, és szélesebb (max 46 mm-es) profilokkal is szállítjuk.

A keretek alapvetően polisztirol hátlappal és PET előtét fóliával készülnek, kivéve a fokozottan tűzálló változatot, melynek horganyzott acél hátlapja és B1 tanúsítású átlátszó makrolon előlapja van.

Snap frames are a simple but effective medium for poster or poster advertising. The replacement of poster is quick and easy due to the practical snap profile. Consystec's standard range includes various models for indoor and outdoor use with snap profiles made of anodized aluminum. Special sizes and profile widths up to 46 mm as well as special colors and decors are available on request.

Basically, the back panels are made of polystyrene and the cover sheets of PET. An exception are the hardly inflammable models. Here the back panels are made of galvanized steel and the cover sheet of B1 certified Makrolon.

#### Egyoldalas „Dekor” változat, 25 mm-es profilból

#### Single-sided „Deco”, 25 mm profile

Cikkszám szögletes	Cikkszám lekerekített	Formátum
Art. No. Mitred Corner	Art. No. Round Corner	Format
SNF.252.A5	SNF.253.A5	A5
SNF.252.A4	SNF.253.A4	A4
SNF.252.A3	SNF.253.A3	A3
SNF.252.A2	SNF.253.A2	A2
SNF.252.A1	SNF.253.A1	A1
SNF.252.A0	SNF.253.A0	A0
SNF.252.B3	SNF.253.B3	B3
SNF.252.B2	SNF.253.B2	B2
SNF.252.B1	SNF.253.B1	B1

Kívánság szerinti RAL színre festett 25 mm-es profilból  
Single-sided „Deco”, 25mm profile painted in RAL colors



#### Egyoldalas, 25 mm-es profilból

#### Single-sided, 25 mm profile

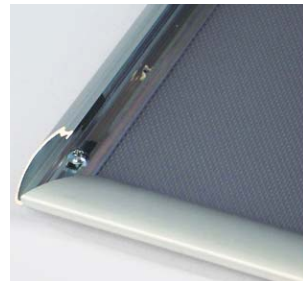

Cikkszám szögletes	Cikkszám lekerekített	Formátum
Art. No. Mitred Corner	Art. No. Round Corner	Format
SNF.250.A5	SNF.251.A5	A5
SNF.250.A4	SNF.251.A4	A4
SNF.250.A3	SNF.251.A3	A3
SNF.250.A2	SNF.251.A2	A2
SNF.250.A1	SNF.251.A1	A1
SNF.250.A0	SNF.251.A0	A0
SNF.250.B3	SNF.251.B3	B3
SNF.250.B2	SNF.251.B2	B2
SNF.250.B1	SNF.251.B1	B1

#### Kétoldalas, 25 mm-es profilból

#### Double-sided, 25 mm profile



Cikkszám szögletes	Cikkszám lekerekített	Formátum
Art. No. Mitred Corner	Art. No. Round Corner	Format
SNF.255.A4	Auf Anfrage on request	A4
SNF.255.A3	Auf Anfrage on request	A3
SNF.255.A2	Auf Anfrage on request	A2
SNF.255.A1	Auf Anfrage on request	A1
SNF.255.A0	Auf Anfrage on request	A0
SNF.255.B3	Auf Anfrage on request	B3
SNF.255.B2	Auf Anfrage on request	B2
SNF.255.B1	Auf Anfrage on request	B1
SNF.255.B0	Auf Anfrage on request	B0

#### Egyoldalas fa hatású, 25 mm-es profilból

#### Single-sided „wooden look”, 25 mm profile

Cikkszám szögletes	Cikkszám lekerekített	Formátum
Art. No. Mitred Corner	Art. No. Round Corner	Format
SNF.254.A5	Egyedi megr. on request	A5
SNF.254.A4	Egyedi megr. on request	A4
SNF.254.A3	Egyedi megr. on request	A3
SNF.254.A2	Egyedi megr. on request	A2
SNF.254.A1	Egyedi megr. on request	A1
SNF.254.A0	Egyedi megr. on request	A0
SNF.254.B3	Egyedi megr. on request	B3
SNF.254.B2	Egyedi megr. on request	B2
SNF.254.B1	Egyedi megr. on request	B1

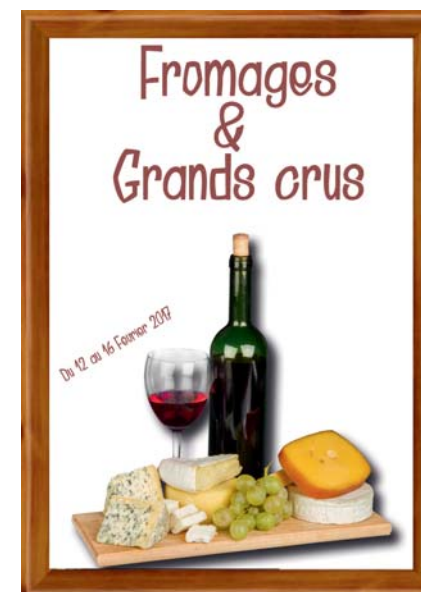

# Marketing termékek

## Marketing Products

Egyoldalas fokozottan tűzálló, 25 mm-es profilból  
Single-sided, hardly inflammable, 25 mm profile

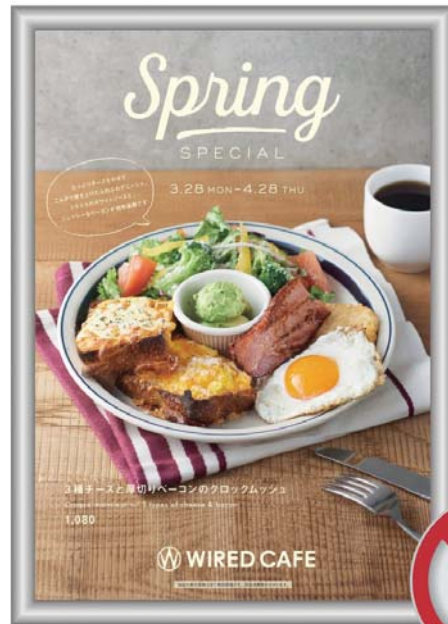

Cikkszám szögletes sarok	Formátum
Art. No. Mitred Corner	Format
SNF.256.A4	A4
SNF.256.A3	A3
SNF.256.A2	A2
SNF.256.A1	A1
SNF.256.A0	A0
SNF.256.B3	B3
SNF.256.B2	B2
SNF.256.B1	B1
SNF.256.B0	B0

Egyoldalas zárható és vízálló, 32 mm-es profilból  
Single-sided, waterproof, lockable, 32 mm profile



Cikkszám szögletes sarok	Formátum
Art. No. Mitred Corner	Format
SNF.322.A4	A4
SNF.322.A3	A3
SNF.322.A2	A2
SNF.322.A1	A1
SNF.322.A0	A0
SNF.322.B3	B3
SNF.322.B2	B2
SNF.322.B1	B1
SNF.322.B0	B0



## LED világító keretek

### Premium LED Illuminated Frames

A LED keretek célja a bennük lévő bakelit fólia homogén megvilágítása. A Consystec sztenderd kínálatában 25 mm (a kültéri változat 46 mm) széles eloxált alumínium kerettel rendelkező változatok szerepelnek. Valamennyi termékünk prémium minőségű anyagokból készül, így kiváló LED-jeink segítségével homogén megvilágítást biztosít. Egyedi megrendelésre a sztenderdtől eltérő változatokat is készítünk.

LED frames fulfill one essential purpose: even illumination of the inserted bakelite foils. The standard program of Consystec includes LED frames with 25mm wide, silver anodized aluminum snap profiles (46mm width in the outdoor versions). Again, only premium quality is offered with high-quality LEDs, which illuminate the surface homogeneously. On request we also produce customized designs.

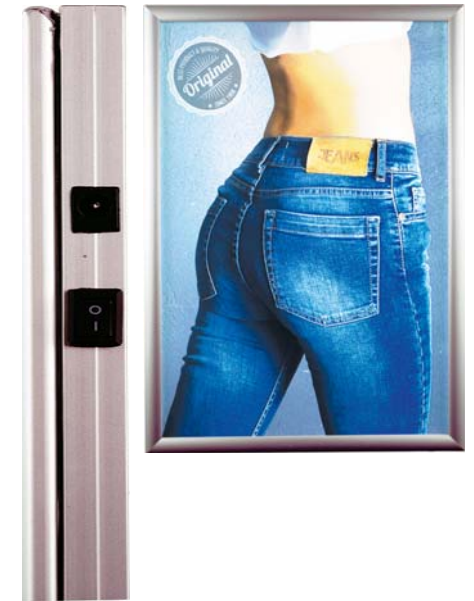

LED világító keret - egy/két oldalas

LED Illuminated Frames single-/double-sided



Cikkszám egyoldalas	Cikkszám kétoldalas	Formátum
Art. No. Single-sided	Art. No. Double-sided	Format
LFR.250.A4	LFR.251.A4	A4
LFR.250.A3	LFR.251.A3	A3
LFR.250.A2	LFR.251.A2	A2
LFR.250.A1	LFR.251.A1	A1
LFR.250.B3	LFR.251.B3	B3
LFR.250.B2	LFR.251.B2	B2
LFR.250.B1	LFR.251.B1	B1

LED egyoldalas, zárható kültéri világító keret

LED Illuminated Frames single-sided, outdoor, lockable



Cikkszám egyoldalas	Cikkszám kétoldalas	Formátum
Art. No. Single-sided	Art. No. Double-sided	Format
LFR.255.A4	-	A4
LFR.255.A3	-	A3
LFR.255.A2	-	A2
LFR.255.A1	-	A1
LFR.255.A0	-	A0
LFR.255.B3	-	B3
LFR.255.B2	-	B2
LFR.255.B1	-	B1
LFR.255.B0	-	B0
LFR.255.S1	-	1000 x 2000 mm
LFR.255.S2	-	1189 x 1750 mm



# Marketing termékek

## Marketing Products

### LED világító keret mágneses előlappal

#### LED Displays with magnetic closure



Kínálatunk újdonságai a szabadon álló vagy falra szerelhető, praktikus mágneses zárórendszerrel ellátott LED világító keretek. Az előlapon körben egy 30 mm széles fekete keret takarja azt a mágneses zárszerkezetet, melynek köszönhetően ezek a világító keretek rendkívül vékonyak, egyoldalas kivitelben pusztán 15 mm, kétoldalas kivitelben 38 mm mélyek lehetnek. Az alumínium profil ezüst eloxált, de kívánság szerinti RAL színben is kérhető.

New additions to the product portfolio are LED displays wall mounted or floor-standing in various formats, which have a practical magnetic closure system. This is covered by a 30mm wide, black passe-partout and allows very small installation depths of only 15mm for the one-sided and 38mm for the double-sided products. The profile is made of silver anodized aluminum. On request, this can also be painted in RAL colors as desired.

#### LED világító keret mágneses előlappal - egy/két oldalas

#### LED Illuminated Frames single- (double-sided with magnetic closure)

Cikkszám egyoldalas	Cikkszám kétoldalas	Formátum
Art. No. Single-sided	Art. No. Double-sided	Format
LFR.252.A4	LFR.253.A4	A4
LFR.252.A3	LFR.253.A3	A3
LFR.252.A2	LFR.253.A2	A2
LFR.252.A1	LFR.253.A1	A1
LFR.252.A0	LFR.253.A0	A0
LFR.252.B3	LFR.253.B3	B3
LFR.252.B2	LFR.253.B2	B2
LFR.225.B1	LFR.223.B1	B1



#### LED Infoboard S - egyoldalas

#### LED info-board S single-sided

Cikkszám hálózatról táplált	Cikkszám elemes	Formátum
Art. No. corded	Art. No. Batterie powered	Format
INB.600.A4	INB.650.A4	A4
INB.600.A3	INB.650.A3	A3

LED Infoboard S - egyoldalas, mágneses előlappal  
LED info-board S single-sided with magnetic closure



#### LED Infoboard L - kétoldalas

#### LED info-kiosk L double-sided

Cikkszám	Formátum, mm
Art. No.	Format mm
INB.700.1	A1
INB.700.2	594 x 1682
INB.700.3	700 x 1000
INB.700.4	700 x 1700

LED Infoboard L - kétoldalas, mágnesese előlappal  
LED info-kiosk L double-sided with magnetic closure



# Marketing termékek

## Marketing Products

### Mágneses info keret

#### Info frames

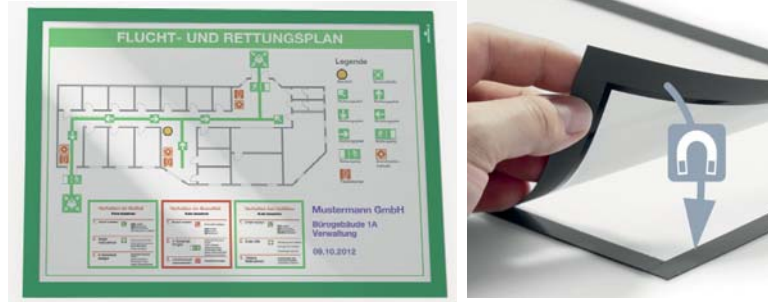

A flexibilis információs keretek kiváló és professzionális megoldást kínálnak a gyakori cserét igénylő poszterek, hirdetések elhelyezésére és megjelenítésére. Az információ-tartalom betöltése és cseréje a különböző méretekben elérhető, lapos mágneses keret segítségével gyorsan és egyszerűen megvalósítható.

A ragasztással rögzíthető keretek bármilyen sima felületen elhelyezhetők, és onnan könnyen el is távolíthatók. A mindkét oldalon azonos megjelenésnek köszönhetően a keretek átlátszó üvegfelületekre is rögzíthetők, így kétoldali felirattal ellátott inzertek is elhelyezhetők bennük.

The flexible info frames provide a professional and high-quality presentation solution for notes, posters or advertisements that require frequent replacement. Placing and exchanging information is quick and easy with the flat, hinged magnetic frame available in various formats and designs.

The adhesive mounting frames are suitable for all smooth surfaces and can be easily removed. Due to the identical look on both sides, the frames can also be attached to transparent glass surfaces and equipped with two-sided inscribed documents.

### Ragasztott kivitel

#### Adhesive Mounting



Cikkszám	Formátum	Szín
Art. No.	Format	Color
DUR.101.A5	DIN A5	fekete black
DUR.123.A5	DIN A5	ezüst silver
DUR.101.A4	DIN A4	fekete black
DUR.102.A4	DIN A4	fehér white
DUR.103.A4	DIN A5	Rot red
DUR.105.A4	DIN A4	zöld green
DUR.107.A4	DIN A4	kék blue
DUR.123.A4	DIN A4	ezüst silver
DUR.101.A3	DIN A3	fekete black
DUR.103.A3	DIN A3	piros red
DUR.105.A3	DIN A3	zöld green
DUR.107.A3	DIN A3	kék blue
DUR.123.A3	DIN A3	ezüst silver
DUR.101.A2	DIN A2	fekete black
DUR.123.A2	DIN A2	ezüst silver
DUR.101.A1	DIN A1	fekete black
DUR.123.A1	DIN A1	ezüst silver

### Asztali kivitel

#### Table Displays

Cikkszám	Formátum	Szín
Art. No.	Format	Color
DUR.223.A4	DIN A4	ezüst silver
DUR.223.A3	DIN A3	ezüst silver

Mágneses info keretünk asztali változatának egy kiváló minőségű és kivitelezésű fém hátlapja van, mely a csatlakoztatott talpon álló vagy fekvő formátumba is állítható.

As a table stand, the magnetic frame is attached to high-quality metal support with adjustable feet. Installation is possible in portrait or landscape format.



### Infoboard kivitel

#### Floor standing

Cikkszám	Formátum	Szín
Art. No.	Format	Color
DUR.323.A4	DIN A4	ezüst silver
DUR.323.A3	DIN A3	ezüst silver

Infoboard kivitelben a fém hátlap egy vele stílusban azonos talpon elhelyezett, állítható magasságú oszlopra van szerelve. A magasság mellett a dőlésszög is beállítható. Az infoboardok beltéri, valamint védett kültéren való használatra alkalmasak.

As a floor stand, the metal supports with the magnetic frame are mounted on height-adjustable rods with matching feet. In addition to the height adjustment, the reading angle can be adjusted individually as well. The floor displays are suitable for indoor and protected outdoor areas.



### Fali kivitel

#### Wall Displays

Cikkszám	Formátum	Szín
Art. No.	Format	Color
DUR.423.A4	DIN A4	ezüst silver
DUR.423.A3	DIN A3	ezüst silver

A falra szerelhető változat esetében a mágneses keretnek egy sima fém hátlapja van. Az információ álló vagy fekvő formátumban is megjeleníthető, valamint a dőlésszög is állítható.

In the wall-mounted versions, the magnetic frames are mounted on stylish metal supports. The information can be presented in portrait or landscape format, the reading angle is individually adjustable.





## Poszter szekrények

### Notice Boards

A poszter szekrények kiválóan alkalmasak információk, hirdetések, felhívások, és természetesen poszterek jól látható, ugyanakkor mégis védett elhelyezésére. Szterd választékunk keretében a nagy keresletnek örvendő poszter szekrények számos változatát kínáljuk. Poszter szekrényeink falra szerelhetők, de lábak segítségével szabadon állók is lehetnek, akár lebetonozott, akár padlóhoz csavarozott módon. Egyéni megrendelés alapján az itt bemutatottaktól eltérő méret-, szín- és egyéb specifikációk kombinációi is megvalósíthatók.

#### Termék jellemzők:

- / Vízálló
- / 4 mm-es edzett üveg előlap
- / Eloxált alumínium keret
- 6xA4 méretig: 45 x 38 mm (SZ x M)
- 8xA4-18xA4 méret: 55 x 50 mm (SZ x M)
- 21xA4 mérettől: 65 x 67 mm (SZ x M)
- / Fehér porszirt, mágneses horganyzott acél hátfal
- / 90°-ig nyitható ajtó, a méret függvényében 1 vagy 2 zárral

Notice boards are an excellent product to display and protect postings, information, announcements and of course posters. Consystemec has a selection of high-quality and frequently requested sizes in the standard program. The notice boards can be wall mounted or floor mounted with two posts. The posts can either be concreted or screwed onto the floor/foundation with mounting plates. Other dimensions, colors or specifications are possible on request.

#### Product features:

- / Weatherproof
- / Front glass 4mm ESG glass
- / Anodized aluminum frame
- up to 6xA4: 45mm x 38mm (B x T)
- from 8xA4 to 18xA4: 55mm x 50mm (B x T)
- from 21xA4: 65mm x 67mm (B x T)
- / Backboard of galvanized and powder coated steel in white, magnetic
- / Door can be tilted up to 90 ° with 1 or 2 locks (depending on the size)

Cikkszám	Befogadó kap.	Látható felület, mm	Külső méret, mm	Zár
Art. No.	Capacity	Visible Area mm	External Dimensions mm	Lock
NB1.250.340	1 A4	250 x 340	328 x 418	1
NB1.250.660	2 A4	250 x 660	328 x 738	1
NB1.250.980	3 A4	250 x 980	328 x 1058	1
NB1.480.340	2 A4	480 x 340	558 x 418	1
NB1.480.660	4 A4	480 x 660	558 x 738	1
NB1.480.980	6 A4	480 x 980	558 x 1058	1
NB1.710.340	3 A4	710 x 340	788 x 418	2
NB1.710.660	6 A4	710 x 660	788 x 738	2
NB3.680.940	9 A4	680 x 940	790 x 1050	2
NB3.900.640	8 A4	900 x 640	1010 x 750	2
NB3.880.940	12 A4	880 x 940	990 x 1050	2
NB3.1120.640	10 A4	1120 x 640	1230 x 750	2
NB3.1340.940	18 A4	1340 x 940	1450 x 1050	-
NB5.1570.920	21 A4	1570 x 920	1700 x 1050	-
NB5.1760.920	24 A4	1760 x 920	1890 x 1050	-
NB5.1980.920	27 A4	1980 x 920	2110 x 1050	-

## Oszlopok és talpak

### Posts and mounting plates

Cikkszám	Méret, mm
szögletes oszlopok (2 db)	
Art. No.	Dimensions mm
NBZ.200.70	2000 (70 x 70)
NBZ.220.70	2200 (70 x 70)
NBZ.250.70	2500 (70 x 70)

Cikkszám	Méret, mm
hengeres oszlopok (2 db)	
Art. No.	Dimensions mm
NBZ.200.80	2000 (Ø 80)
NBZ.220.80	2200 (Ø 80)
NBZ.250.80	2500 (Ø 80)

Cikkszám	Méret, mm
oszlop talpak (2 db)	
Art. No.	Dimensions mm
NBZ.2030.70	200x300 (70x70)
NBZ.2030.80	200x300 (Ø 80)



# Marketing termékek

## Marketing Products

### Irodai táblák

#### Office Signs

Click Sign

Click Sign

Cikkszám. műanyag	Formátum	Szín
Art. No. Office Sign Plastics	Format mm	Color
DUR.602.S	149 X 52,5	fehér white
DUR.603.S	149 X 52,5	piros red
DUR.607.S	149 X 52,5	kék blue
DUR.637.S	149 X 52,5	szürke grey
DUR.602.A6	149 X 105,5	fehér white
DUR.603.A6	149 X 105,5	piros red
DUR.607.A6	149 X 105,5	kék blue
DUR.637.A6	149 X 105,5	szürke grey
DUR.602.Q	149 X 148,5	fehér white
DUR.603.Q	149 X 148,5	piros red
DUR.607.Q	149 X 148,5	kék blue
DUR.637.Q	149 X 148,5	szürke grey
DUR.602.A5	210 X 148,5	fehér white
DUR.603.A5	210 X 148,5	piros red
DUR.607.A5	210 X 148,5	kék blue
DUR.637.A5	210 X 148,5	szürke grey
DUR.602.A4	210 X 148,5	fehér white
DUR.603.A4	297 X 210	piros red
DUR.607.A4	297 X 210	kék blue
DUR.637.A4	297 X 210	szürke grey

Praktikus, műanyagból készült irodai táblák letisztultak és funkcionálisak. A keret fehér, piros, kék és szürke színben választható. Az előlap felcsúsztatás és előre döntését követően a fehér kartonból készült inzert könnyen cserélhető. A táblákat a csavarozáshoz vagy ragasztáshoz szükséges szerelő készlettel és leírással együtt szállítjuk. Természetesen további, A4-es, így könnyen nyomtatható méretű karton lapban elő-perforált inzert lapokat is kínálunk.

The practical office signs made of plastic are clear and functional. They are available in the frame colors white, red, blue and gray. The labeling insert made of white cardboard can be easily changed because the viewing window can simply slide up and then open to the front. The signs can be screwed or glued. Mounting kit and instructions are enclosed. Matching additional labeling inserts as pre-punched, EDV-inscribable DIN A4 sheets are of course also available.



Info Sign

Info Sign

Az elegáns, alumíniumból és plexiből készült irodai táblák bordázott megjelenésével és eltolt rögzítő elemeivel újszerűsíti a klasszikus design-t. A kiváló minőségű alumínium hátlap csavarozással vagy ragasztással rögzíthető, a karton inzert a rögzítő elemek által tartott antirefektív plexi előlap mögé helyezhető be. A táblákat a szükséges szerelő készlettel és leírással együtt szállítjuk. Természetesen további, A4-es, így könnyen nyomtatható méretű karton lapban elő-perforált inzert lapokat is kínálunk.

The stylish office sign made of aluminum and acrylic redesigns classic design with a novel rib look and consciously shifted fixing caps. The high quality aluminum back can be screwed or glued to the desired object. The cardboard insert is protected by a non-reflective acrylic plate which is fixed with 2 caps. Mounting kit and instructions are included. Matching additional inscription inserts as pre-punched, EDV-inscribable DIN A4 sheets are of course also available.



Cikkszám. alumínium	Formátum	Szín
Art. No. Office Sign Aluminum	Format (mm)	Color
DUR.723.S	150x50	ezüst silver
DUR.723.A6	DIN A6	ezüst silver
DUR.723.Q	150x150	ezüst silver
DUR.723.A5B	DIN A5	ezüst silver
DUR.603.A5H	DIN A5	ezüst silver
DUR.723.A4B	DIN A4	ezüst silver
DUR.723.A4H	DIN A4	ezüst silver

Cikkszám. inzert papír lap (10 db)	Formátum	Szín
Art. No. Paper inlays, 10 pieces	Format mm	Color
DUR.360.S	149 x 52,5	fehér white
DUR.360.A6	149 x 105,5	fehér white
DUR.360.Q	150 x 150	fehér white
DUR.360.A5	DIN A5	fehér white
DUR.360.A4	DIN A4	fehér white

# Pilonok

## Pylons



## Bevezetés

### Introduction

A Consystec pilonok rendkívül reprezentatív elemei bármely vállalat arculati kommunikációjának. Akár hirdetési felületként, akár egy eligazító rendszer elemeként használva, pilonjaink segítségével garantáltan pozitív megjelenítés valósítható meg. A Consystec pilonokra jellemző tulajdonságok a minőségi megmunkálás, a sokoldalúság, és a mindig tetszetős, időtálló dizájn. Igény esetén természetesen a feliratozást, valamint az összeszerelési munkálatokat is elvégezzük

The Consystec pylons are representative elements of corporate communications. Whether used as an advertising medium or as part of an orientation system – the pylons guarantee a positive appearance. The Consystec pylons are characterized by high quality workmanship, a wide range of variants and a timeless design. On request, the pylons can be labeled and installed.

# Pilonok

## Pylons

### Zeus

### Zeus

A Consystec pilonjai közül a hivatalos statikai tanúsítvánnyal rendelkező kültéri használatra tervezett „Zeus” sorozat elemei a legkifinomultabbak. A talajban lévő szilárd alaphoz rögzített szálcsiszolt acél keret alkotja a szerkezet gerincét, ehhez rögzítik a négylyukú csavarfejükkel elegáns kialakítású és erős acél összekötők a 10 mm vastag szatén edzett üveg táblákat. A méretválaszték a 750x1200 mm-estől az 1500x3600 mm-es (üveg szélesség x magasság) nagyságig terjedően rendkívül széles.

Consystec pylons from the “Zeus” series are among the most sophisticated and have official static certification. Designed for outdoor use, the fixing is done by means of anchors on a foundation. 10mm thick satinized ESG glass is screwed to the brushed stainless steel frame with stable and chic connectors made of stainless steel in four-hole optics. The sizes offered start at 750x1200 mm and end at 1500x3600 mm (glass size W x H).

Acél - Üveg kivitel  
made of Glass and  
Stainless Steel

#### Zeus A alapmodell

#### Basic model Zeus A

10 mm vastag szatén üveglap, szögletes (100x100mm-es) acél cső váz

Satinized glass flat (10 mm), stainless steel frame square tube (100x100mm)

#### Zeus B alapmodell

#### Basic model Zeus B

10 mm vastag szatén domború üveg, hengeres (Ø100mm) acél cső váz

Satinized glass convex (10 mm), stainless steel frame round tube (Ø100mm)



**Opció 1:** hengeres fejű helyett sülyesztett fejű csavarok, megfelelő furatokkal az üvegen  
**Option 1:** Connector with countersunk head and conical glass bore instead of cylinder head



**Opció 1:** 10 mm-es szatén edzett üveg oldalpanelek, megfelelő összekötő elemekkel  
**Option 1:** Side panels ESG satinized glass (10mm) with appropriate connectors



**Opció 2:** szögletes csövek helyett hengeres csövek  
**Option 2:** Round pipe instead of square pipe



**Opció 2:** autó lakkal kívánt színre fényezett műanyag oldalpanelek, megfelelő összekötő elemekkel  
**Option 2:** Side panels PVC lacquered with high-quality car paint in the desired color with appropriate connectors

Cikksz. Zeus (sík)	Cikksz. Zeus (domb.)	Üveg méret
Art. No. Zeus (Flat)	Art. No. Zeus (Convex)	Glass Size mm
140.622	140.222	750 x 1200
140.623	140.223	750 x 1500
140.624	140.224	750 x 1800
140.625	140.225	750 x 2100
140.626	140.226	750 x 2400
140.627	140.227	750 x 2700
140.628	140.228	750 x 3000
140.629	140.229	750 x 3300
140.630	140.230	750 x 3600
140.632	140.232	900 x 1200
140.633	140.233	900 x 1500
140.634	140.234	900 x 1800
140.635	140.235	900 x 2100
140.636	140.236	900 x 2400
140.637	140.237	900 x 2700
140.638	140.238	900 x 3000
140.639	140.239	900 x 3300
140.640	140.240	900 x 3600
140.642	140.242	1050 x 1200
140.643	140.243	1050 x 1500
140.644	140.244	1050 x 1800
140.645	140.245	1050 x 2100
140.646	140.246	1050 x 2400
140.647	140.247	1050 x 2700
140.648	140.248	1050 x 3000
140.649	140.249	1050 x 3300
140.650	140.250	1050 x 3600
140.652	140.252	1200 x 1200
140.653	140.253	1200 x 1500
140.654	140.254	1200 x 1800
140.655	140.255	1200 x 2100
140.656	140.256	1200 x 2400
140.657	140.257	1200 x 2700
140.658	140.258	1200 x 3000
140.659	140.259	1200 x 3300
140.660	140.260	1200 x 3600
140.662	140.262	1350 x 1200
140.663	140.263	1350 x 1500
140.664	140.264	1350 x 1800
140.665	140.265	1350 x 2100
140.666	140.266	1350 x 2400
140.667	140.267	1350 x 2700
140.668	140.268	1350 x 3000
140.669	140.269	1350 x 3300
140.670	140.270	1350 x 3600
140.672	140.272	1500 x 1200
140.673	140.273	1500 x 1500
140.674	140.274	1500 x 1800
140.675	140.275	1500 x 2100
140.676	140.276	1500 x 2400
140.677	140.277	1500 x 2700
140.678	140.278	1500 x 3000
140.679	140.279	1500 x 3300
140.680	140.280	1500 x 3600

#### Opciók Zeus pilonokhoz

#### Options for Zeus Series

Cikkszám	mm-es üveg magasságig
Art. No.	up to a glass height of mm
140.1010	1800
140.1011	2700
140.1012	3600
140.1021	1800
140.1022	2700
140.1023	3600
140.1031	1800
140.1032	2700
140.1033	3600
140.1040	1800
140.1041	2700
140.1042	3600

Összekötő sülyesztett fejű csavarral felár  
Surcharge Connector Flathead instead of  
Cylinderhead

Oldal üvegtábla (hengeres oszlopokhoz) felár  
Surcharge Side Panel Glass only Round-Tube

Lakkozott műanyag oldalpanel (hengeres oszlopokhoz) felár  
Surcharge Side Panel PVC Painted only  
Round-Tube

Hengeres oszlop (sík pilonhoz) felár  
Surcharge Round Tube Flat Pylon



#### Zeus B alapmodell

#### Basic model Zeus B



**Opció 3:** hengeres fejű helyett sülyesztett fejű csavarok megfelelő furatokkal az üvegen  
**Option 3:** Connector with countersunk head and conical glass bore instead of cylinder head

# Pilonok

## Pylons

### Hera

### Hera



A Hera sorozat elegáns elemei mindkét oldali LED megvilágítással készülnek. Az íves oldalprofilok eloxált alumíniumból, az alsó és felső záróelemek horganyzott, porszórt acél lemezből készülnek. Az első és hátsó oldal egy-egy 3 vagy 4 mm vastag, opál fehér plexi lap. A pilon egyaránt szerelhető a padozathoz rögzített horganyzott acél lábakra, de a megfelelő alkatrészek segítségével közvetlenül is betonba rögzíthető. A pilont 1500-4000 mm közötti magasságban 1017-től 1775 mm-ig négyféle szélességben kínáljuk. Igény szerint egyedi méretben is készülhet.

The elegant pylons from the "Hera" series are LED illuminated on both sides. The rounded side profiles are made of anodized aluminum, the ceiling and floor pieces are made of galvanized and powder-coated steel. Both, front and back are closed with a 3 mm or 4 mm thick, opal white and rounded acrylic panel. The pylon can be mounted on a foundation with galvanized feet or can be concreted directly with appropriate mounting profiles. Heights of 1500-4000 mm as well as four widths from 1017 to 1775 mm are offered as standard formats. Custom-made formats can be produced on request.

Alumínium - Plexi  
kivitel  
made of Aluminum  
and Acrylic

Cikksz. Eloxált	Cikksz. Lakkozott	Méret, mm
Art. No. Anodized	Art. No. Painted	Sizes mm
AAP.150.17E	AAP.150.17R	1017 x 1500
AAP.150.45E	AAP.150.45R	1245 x 1500
AAP.150.73E	AAP.150.73R	1473 x 1500
AAP.150.75E	AAP.150.75R	1775 x 1500
AAP.200.17E	AAP.200.17R	1017 x 2000
AAP.200.45E	AAP.200.45R	1245 x 2000
AAP.200.73E	AAP.200.73R	1473 x 2000
AAP.200.75E	AAP.200.75R	1775 x 2000
AAP.250.17E	AAP.250.17R	1017 x 2500
AAP.250.45E	AAP.250.45R	1245 x 2500
AAP.250.73E	AAP.250.73R	1473 x 2500
AAP.250.75E	AAP.250.75R	1775 x 2500
AAP.300.17E	AAP.300.17R	1017 x 3000
AAP.300.45E	AAP.300.45R	1245 x 3000
AAP.300.73E	AAP.300.73R	1473 x 3000
AAP.300.75E	AAP.300.75R	1775 x 3000
AAP.350.17E	AAP.350.17R	1017 x 3500
AAP.350.45E	AAP.350.45R	1245 x 3500
AAP.350.73E	AAP.350.73R	1473 x 3500
AAP.350.75E	AAP.350.75R	1775 x 3500
AAP.400.17E	AAP.400.17R	1017 x 4000
AAP.400.45E	AAP.400.45R	1245 x 4000
AAP.400.73E	AAP.400.73R	1473 x 4000
AAP.400.75E	AAP.400.75R	1775 x 4000

Cikkszám	Tartozékok
Art. No.	Accessories
AAF.300.001	Pilon láb 3000 mm-es magasságig Pylon foot for a height up to 3000 mm
AAF.500.001	Pilon láb 5000 mm-es magasságig Pylon foot for a height up to 5000 mm
AAF.070.070	70x70 mm-es szögletes acél oszlop profil Square steel profile 70x70 mm

### Poseidon

### Poseidon

A Poseidon sorozat elemeire leginkább a modern, keskeny forma jellemző, mindez alacsony árral párosítva. A szerkezet két darab 80x80x3 mm-es, három keresztirúddal összekötött alumínium oszlopból áll. Ezek külső oldalán egy-egy kétirányú horony található, ezekbe kerülnek rögzítésre az elő- és hátdoldali alucobond lapok, melyeket három kivitelben, fehér, ezüst, illetve csiszolt acél hatás (1000 mm-es szélességig) kínálunk. A pilon egyaránt szerelhető a padozathoz rögzített horganyzott acél lábakra, de a megfelelő alkatrészek segítségével közvetlenül betonba is rögzíthető.

Modern, slim and inexpensive - these are the essential attributes of the pylons of the „Poseidon” series. On the posts of 80x80x3mm aluminum square tubes, which are reinforced by three cross bars, a double-sided groove profile is attached to the outer sides. There, the planking made of aluminum composite is inserted and fastened. The decor is available in white, silver and - up to 1000mm width - stainless steel brushed. The pylon can optionally be mounted on a foundation with galvanized feet or can be concreted directly with the appropriate mounting profiles.

Alumínium - Alucobond kivitel  
made of Aluminum  
and Alu. Compon.



Cikkszám Poseidon fehér	Cikkszám Poseidon ezüst	Cikkszám Poseidon acél hatás	Méret, mm
Art. No. Poseidon white	Art. No. Poseidon silver	Art. No. Poseidon Stainless Steel	Maße mm
ADP.200.060.W	ADP.200.060.S	ADP.200.060.E	2000 x 600
ADP.200.080.W	ADP.200.080.S	ADP.200.080.E	2000 x 800
ADP.200.100.W	ADP.200.100.S	ADP.200.100.E	2000 x 1000
ADP.200.120.W	ADP.200.120.S	-	2000 x 1200
ADP.250.060.W	ADP.250.060.S	ADP.250.060.E	2500 x 600
ADP.250.080.W	ADP.250.080.S	ADP.250.080.E	2500 x 800
ADP.250.100.W	ADP.250.100.S	ADP.250.100.E	2500 x 1000
ADP.250.120.W	ADP.250.120.S	-	2500 x 1200
ADP.300.060.W	ADP.300.060.S	ADP.300.060.E	3000 x 600
ADP.300.080.W	ADP.300.080.S	ADP.300.080.E	3000 x 800
ADP.300.100.W	ADP.300.100.S	ADP.300.100.E	3000 x 1000
ADP.300.120.W	ADP.300.120.S	-	3000 x 1200

Art.-Nr.	Tartozékok
Art. No.	Accessories
AAF.070.070	70x70 mm-es szögletes acél oszlop profil Square Steel Profile 70 x 70 mm
AAF.300.001	Pilon láb 3000 mm-es magasságig Pylon foot for a height up to 3000 mm

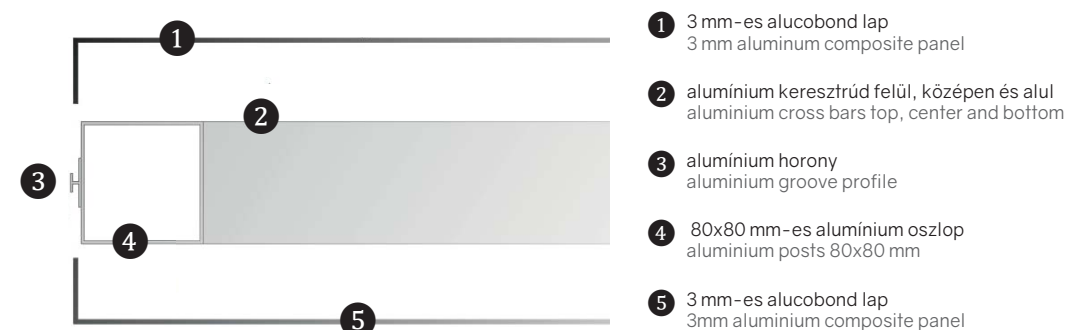

# Totemoszlopok

## Steles



## Bevezetés

### Introduction

A kiváló minőségű, elegáns, időtálló Consystec üveg totemoszlopok széles körben alkalmazhatóak. A beltéri változatok talpát fényes csiszolású hajlított acél elemek alkotják, míg kültéri használatra kétfajta megoldást ajánlunk; felszín alatti, illetve felszíni rögzítéshez. Előbbi esetben a talp profilok horganyzott acél szögelemből készülnek, utóbbi esetben ezen elemek kerekített éleket kapnak és a felület porszórással kezelt. A kültérre szánt, 400-800 mm szélességben, maximum 2500 mm magasságban készülő totemoszlopaink hivatalos statikai minősítéssel rendelkeznek. Igény szerint totemoszlopainkat szerelési anyaggal együtt, akár felirattal ellátva is szállítjuk. Egyedi megrendelésre a sztenderd modellektől eltérő szélességű és magasságú változatokat is készítünk.

The extremely high-quality glass steles offer an elegant and timeless option for different applications. Stainless steel angles with a brilliant ground surface are used for indoor use. There are two possibilities for the outdoor area: a subfloor assembly with galvanized steel angles and a floor-mounted version with additional edge-refined and powder-coated steel angles. The steles in widths from 400 to 800mm and heights up to 2500mm are available in the outdoor glass version, all with an official static certificate. On request, the steles are delivered ready to use with mounting material and labeling. In addition to the standard models, different heights and widths can be custom-made according to customer requirements.

### Beltéri totemoszlop

#### Indoor Stele

Cikkszám	Szélesség, mm	Magasság, mm
Art. No.	Width mm	Height mm
170.400.1000	400	1000
170.500.1000	500	1000
170.600.1000	600	1000
170.700.1000	700	1000
170.800.1000	800	1000
170.400.1250	400	1250
170.500.1250	500	1250
170.600.1250	600	1250
170.700.1250	700	1250
170.800.1250	800	1250
170.400.1500	400	1500
170.500.1500	500	1500
170.600.1500	600	1500
170.700.1500	700	1500
170.800.1500	800	1500
170.400.1750	400	1750
170.500.1750	500	1750
170.600.1750	600	1750
170.700.1750	700	1750
170.800.1750	800	1750
170.400.2000	400	2000
170.500.2000	500	2000
170.600.2000	600	2000
170.700.2000	700	2000
170.800.2000	800	2000

Acél - Üveg kivitel

made of Glass and  
Stainless Steel

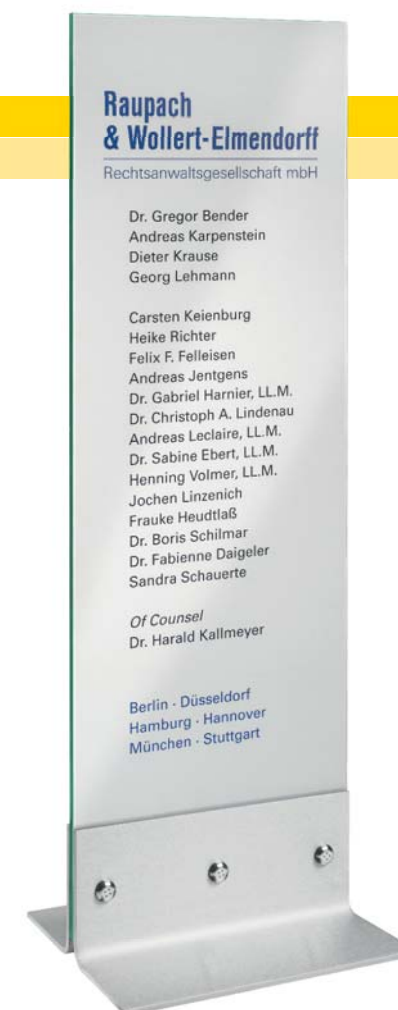

### Beltéri hajlított talp

#### Angles Indoor Stele

A beltéri talpak 5 mm vastag acél lemezből, hegesztés nélkül, 90°-os hajlítással készülnek. Ennek a technológiának és a 240-es finomságú csiszolásnak köszönhetően teljesen egységes, tiszta felületük van. A talpak függőleges oldalán, a szélesség függvényében több, de legalább 3 darab 20 mm átmérőjű furat van az acél összekötő elemek számára.

The angles for the indoor steles are made of stainless steel are bent 90° without weld seam so that a clean surface grinded, grain 240 is accomplished. Depending on the width, the angle has 3 or more drill holes (Ø 20mm) at the vertical leg which fit to the stainless steel connectors.





# Totemoszlopok

## Steles

### Kültéri totemoszlop - felszín alatti rögzítés

#### Outdoor Stele Subfloor Assembly



Cikkszám	Szél., mm	Mag., mm
Art. No	Width mm	Height mm
172.400.1000	400	1000
172.500.1000	500	1000
172.600.1000	600	1000
172.700.1000	700	1000
172.800.1000	800	1000
172.400.1250	400	1250
172.500.1250	500	1250
172.600.1250	600	1250
172.700.1250	700	1250
172.800.1250	800	1250
172.400.1500	400	1500
172.500.1500	500	1500
172.600.1500	600	1500
172.700.1500	700	1500
172.800.1500	800	1500
172.400.1750	400	1750
172.500.1750	500	1750
172.600.1750	600	1750
172.700.1750	700	1750
172.800.1750	800	1750
172.400.2000	400	2000
172.500.2000	500	2000
172.600.2000	600	2000
172.700.2000	700	2000
172.800.2000	800	2000
172.400.2500	400	2500
172.500.2500	500	2500
172.600.2500	600	2500
172.700.2500	700	2500
172.800.2500	800	2500

### Kültéri totemoszlop - felszíni rögzítés

#### Outdoor Stele Floor Mounted

Cikkszám	Szél., mm	Mag., mm
Art. No	Width mm	Height mm
171.400.1000	400	1000
171.500.1000	500	1000
171.600.1000	600	1000
171.700.1000	700	1000
171.800.1000	800	1000
171.400.1250	400	1250
171.500.1250	500	1250
171.600.1250	600	1250
171.700.1250	700	1250
171.800.1250	800	1250
171.400.1500	400	1500
171.500.1500	500	1500
171.600.1500	600	1500
171.700.1500	700	1500
171.800.1500	800	1500
171.400.1750	400	1750
171.500.1750	500	1750
171.600.1750	600	1750
171.700.1750	700	1750
171.800.1750	800	1750
171.400.2000	400	2000
171.500.2000	500	2000
171.600.2000	600	2000
171.700.2000	700	2000
171.800.2000	800	2000
171.400.2500	400	2500
171.500.2500	500	2500
171.600.2500	600	2500
171.700.2500	700	2500
171.800.2500	800	2500



### Kültéri talp felszín alatti rögzítéshez

#### Angles Outdoor Stele Subfloor Assembly



A felszín alatti rögzítésű kültéri totemoszlopok talpai 2000 mm-es üvegmagasságig 16 mm-es, ennél magasabb üvegek esetén 20 mm-es horganyzott acélból készülnek. A talpknak mind a függőleges, mind a vízszintes oldalán, a szélesség függvényében több, de legalább 3 darab 20 mm átmérőjű furat található. Ebben az esetben a talp elemek összekötése acél csavarszárok és anyacsavarok segítségével történik.

The angles for the underfloor-mounted outdoor steles are made from 16mm thick (up to 2000 mm glass heights) and 20mm thick (glass heights > 2000 mm) galvanized steel. The angles have 3 or more drill holes (Ø 20mm) depending on the width at the vertical and horizontal legs each. The connection is made with threaded rods and cap nuts made of stainless steel.

### Kültéri talp felszíni rögzítéshez

#### Angles Outdoor Stele Floor-Mounted

A felszíni rögzítésű kültéri totemoszlopok talpai 2000 mm-es üvegmagasságig 16 mm-es, ennél magasabb üvegek esetén 20 mm-es porszórt horganyzott acélból készülnek. A talpak élei lekerekítettek. A talpak függőleges és vízszintes oldalán, a szélesség függvényében több, de legalább 3 darab 20 mm átmérőjű furat van. A függőleges oldalakon ezeken a furatokon keresztül kötik össze a talpakat az acél összekötő elemek.

The angles for the floor-mounted outdoor steles are made of galvanized, edge-refined and powder-coated steel, 16mm thick (up to 2000 mm glass height) and 20mm thick (glass height > 2000 mm). Depending on the width, the brackets have 3 or more drill holes (Ø 20mm) at the vertical and horizontal legs each which fit to the stainless steel connectors.





Csőkeretes rendszer  
Tube System





## Csőkeretes rendszer Tube System

A MyTube tábla rendszer egy olyan klasszikus, ami évtizedek óta sikerrel szerepel a Consystec kínálatában. 240-es finomságúra csiszolt acél csövek négy különböző (32, 42, 48 és 60 mm) átmérővel, kiváló minőségű acél összekötő elemek, zárósapkák, valamint változatos tábla anyagok képezik ennek a moduláris rendszernek a fő elemeit. A rendszer mind beltérben, mind kültéren egyaránt használható, az elemeiből képzett táblák falra szerelhetők, vagy akár szabadon állóak is lehetnek. A 48 mm átmérőjű csövekből vonzó árú, népszerű alap összeállításokat kínálunk. Igény esetén ennek a rendszernek az elemeit is szerelési anyaggal ellátva, akár feliratozva is szállítjuk.

The Consystec signage system MyTube is a genuine classic which has been successfully offered for decades. Stainless steel tubes with four different diameters (34, 42, 48 and 60 mm) grounded in 240 mm grain in combination with a variety of high-quality and solid stainless steel connectors, end caps and different sign materials form the basis for a very variable modular system. The system is suitable for indoor as well as outdoor use and can be mounted on the wall or standing. For the standard tube diameter of 48 mm already pre-assembled systems are offered at attractive prices. On request, the MyTube systems are delivered ready with mounting material and labeling.

### Falra szerelt kivitel Wall System

A falra szerelt rendszer alapmodelljeinek a tartalma: 2 darab acél cső a megfelelő furatokkal ellátva, 4 darab ferde acél zárósapka és 4 (1000 mm-nél hosszabb csövek esetén 6) darab acél fali rögzítő a szükséges csavarokkal együtt.

The basic models of the wall system consist of 2 stainless steel round tubes, 4 chamfered stainless steel end caps and 4 wall connectors (to 1000 mm tube length) and 6 wall connectors (over 1000 mm tube length) incl. fixing screws and the necessary drilling holes in the tube.

Art.-Nr.	Cső hossz., mm
Art. No.	Tube Length mm
135.0750	750
135.1000	1000
135.1250	1250
135.1500	1500

Falra szerelt rendszer  
Tube Systems wall mounted



### Szabadon álló kivitel Floor System

Az álló rendszer alapmodelljeinek a tartalma: 2 darab acél cső és 2 darab lapos acél zárósapka. A felszín alatti rögzítés (betonozott) modellek esetén a csövek alsó vége 500 mm-el hosszabb, mint a teljes installációnak a felszíntől mért magassága. A felszín feletti rögzítésű modelleknek további tartozéka 2 darab 200 mm átmérőjű, 5 mm vastag, csavarozással rögzíthető acél talp. A kültérre szánt modellek talpai a szilárd padozathoz való rögzítés céljából 4 darab furattal vannak ellátva, míg a beltéri modellek talpai furat nélküliek. Minden méretben elérhető kiegészítő modulok (Cikksz.: xxx.E), amelyek 1-1 darab acél csőből és zárósapkából, és a változat szerinti kialakítású talpból állnak (csak felszíni rögzítés esetén). A beltéri modellek talpai 10 mm vastagságúak melyeken nincsenek furatok.

The basic models of the standing systems consist of 2 stainless steel round tubes and 2 flat stainless steel end caps. For underfloor mounting i.e. concreting the lower tube ends they are always 500 mm longer than the total height of the installation measured from the surface. For floor mounting the basic models include stainless steel plate feet with 200 mm diameter and 5 mm material thickness with sturdy screw mounting. They are coming with four holes for screwing on a foundation (outdoor use) or without holes to put up (indoor use). There are matching extension model (product number xxx.E), each consisting of one stainless steel round tube with end cap and plate foot (floor mounting systems only). The floor standing models (indoor use) contain stainless steel plate feet with a diameter of 200 mm and a thickness of 10 mm without holes.



Szabadon álló rendszer  
Tube Systems standing

Magasság mm	Alapmodell I betonozott	Alapmodell II csavarozott	Alapmodell III szabadon álló
Height mm	Base Model I set in Concrete	Base Model II Screw Mounted	Base Model III Floor Standing
1000	–	–	133.1000
1000	–	–	133.1000.E
1250	131.1250	132.1250	133.1250
1250	131.1250.E	132.1250.E	133.1250.E
1500	131.1500	132.1500	133.1500
1500	131.1500.E	132.1500.E	133.1500.E
1750	131.1750	132.1750	133.1750
1750	131.1750.E	132.1750.E	133.1750.E
2000	131.2000	132.2000	–
2000	131.2000.E	132.2000.E	–

#### A MyTube alap- és kiegészítő modelleken a táblák alapvetően kétféle módon rögzíthetők:

- / a megfelelő tartó szemek segítségével a csövek között
- / a megfelelő táblatartók segítségével a csövek előtt

Minden tábla csomag tartalmazza a 4 vagy 6 furattal ellátott tábla lapot, a megfelelő számú csatlakozó szemet vagy tábla tartót a rögzítéshez szükséges csavarokkal együtt, valamint a csöveken a megfelelő furatokat. A menetes furatok elhelyezése a következő:

- / a felső tábla felső éle a cső tetejéhez igazítva,
- / az egyes táblák közötti távolság 20 mm, és
- / az alsó tábla és a felszín között legalább 500 mm távolság van.

Természetesen a MyTube rendszer elemeiből bármilyen egyéni elképzelés is megvalósítható.

#### There are two alternatives for attaching the signs to the MyTube basic and extension models:

- / Installation of the signs between the tubes with sign clamps
- / Installation of the signs on the front of the tubes with sign holders

One sign includes the sign material incl. bore holes, 4 or 6 sign clamps or sign holders incl. screws for fastening to the round tube and the necessary threaded holes in the round tubes. As standard the threaded holes are drilled in such way that

- / the top edge of the top sign flushes with the upper end of the round tube,
- / the distance between the individual signs is 20mm, and
- / the distance between the lowest sign is at least 500mm to the upper edge of the ground.

Of course the myTube system can also be planned individually with different specifications.

Formátum mm	8 mm-es üveg tartószemekkel	8 mm-es üveg táblatartókkal	8 mm-es plexi tartószemekkel	8 mm-es plexi táblatartókkal	6 mm-es alucobond tartószemekkel	6 mm-es alucobond táblatartókkal
Format mm	Glass 8 mm Clamps	Glass 8 mm Sign Holders	Acrylic 8 mm Clamps	Acrylic 8 mm Sign Holders	Alu Composit 6 mm Clamps	Alu Composit 6 mm Sign Holders
400 x 200	136.0402.48C	136.0402.48S	137.0402.48C	137.0402.48S	138.0402.46C	138.0402.46S
400 x 300	136.0403.48C	136.0403.48S	137.0403.48C	137.0403.48S	138.0403.46C	138.0403.46S
400 x 400	136.0404.48C	136.0404.48S	137.0404.48C	137.0404.48S	138.0404.46C	138.0404.46S
400 x 500	136.0405.48C	136.0405.48S	137.0405.48C	137.0405.48S	138.0405.46C	138.0405.46S
400 x 600	136.0406.48C	136.0406.48S	137.0406.48C	137.0406.48S	138.0406.46C	138.0406.46S
500 x 200	136.0502.48C	136.0502.48S	137.0502.48C	137.0502.48S	138.0502.46C	138.0502.46S
500 x 300	136.0503.48C	136.0503.48S	137.0503.48C	137.0503.48S	138.0503.46C	138.0503.46S
500 x 400	136.0504.48C	136.0504.48S	137.0504.48C	137.0504.48S	138.0504.46C	138.0504.46S
500 x 500	136.0505.48C	136.0505.48S	137.0505.48C	137.0505.48S	138.0505.46C	138.0505.46S
500 x 600	136.0506.48C	136.0506.48S	137.0506.48C	137.0506.48S	138.0506.46C	138.0506.46S
500 x 700	136.0507.68C	136.0507.68S	137.0507.68C	137.0507.68S	138.0507.66C	138.0507.66S
500 x 800	136.0508.68C	136.0508.68S	137.0508.68C	137.0508.68S	138.0508.66C	138.0508.66S
600 x 200	136.0602.48C	136.0602.48S	137.0602.48C	137.0602.48S	138.0602.46C	138.0602.46S
600 x 300	136.0603.48C	136.0603.48S	137.0603.48C	137.0603.48S	138.0603.46C	138.0603.46S
600 x 400	136.0604.48C	136.0604.48S	137.0604.48C	137.0604.48S	138.0604.46C	138.0604.46S
600 x 500	136.0605.48C	136.0605.48S	137.0605.48C	137.0605.48S	138.0605.46C	138.0605.46S
600 x 600	136.0606.48C	136.0606.48S	137.0606.48C	137.0606.48S	138.0606.46C	138.0606.46S
600 x 700	136.0607.68C	136.0607.68S	137.0607.68C	137.0607.68S	138.0607.66C	138.0607.66S
600 x 800	136.0608.68C	136.0608.68S	137.0608.68C	137.0608.68S	138.0608.66C	138.0608.66S
800 x 300	136.0803.48C	136.0803.48S	137.0803.48C	137.0803.48S	138.0803.46C	138.0803.46S
800 x 400	136.0804.48C	136.0804.48S	137.0804.48C	137.0804.48S	138.0804.46C	138.0804.46S
800 x 500	136.0805.48C	136.0805.48S	137.0805.48C	137.0805.48S	138.0805.46C	138.0805.46S
800 x 600	136.0806.48C	136.0806.48S	137.0806.48C	137.0806.48S	138.0806.46C	138.0806.46S
800 x 700	136.0807.68C	136.0807.68S	137.0807.68C	137.0807.68S	138.0807.66C	138.0807.66S
800 x 800	136.0808.68C	136.0808.68S	137.0808.68C	137.0808.68S	138.0808.66C	138.0808.66S
1000 x 400	136.1004.48C	136.1004.48S	137.1004.48C	137.1004.48S	138.1004.46C	138.1004.46S
1000 x 500	136.1005.48C	136.1005.48S	137.1005.48C	137.1005.48S	138.1005.46C	138.1005.46S
1000 x 600	136.1006.48C	136.1006.48S	137.1006.48C	137.1006.48S	138.1006.46C	138.1006.46S
1000 x 700	136.1007.68C	136.1007.68S	137.1007.68C	137.1007.68S	138.1007.66C	138.1007.66S
1000 x 800	136.1008.68C	136.1008.68S	137.1008.68C	137.1008.68S	138.1008.66C	138.1008.66S



## Keresztrúd Crossbar

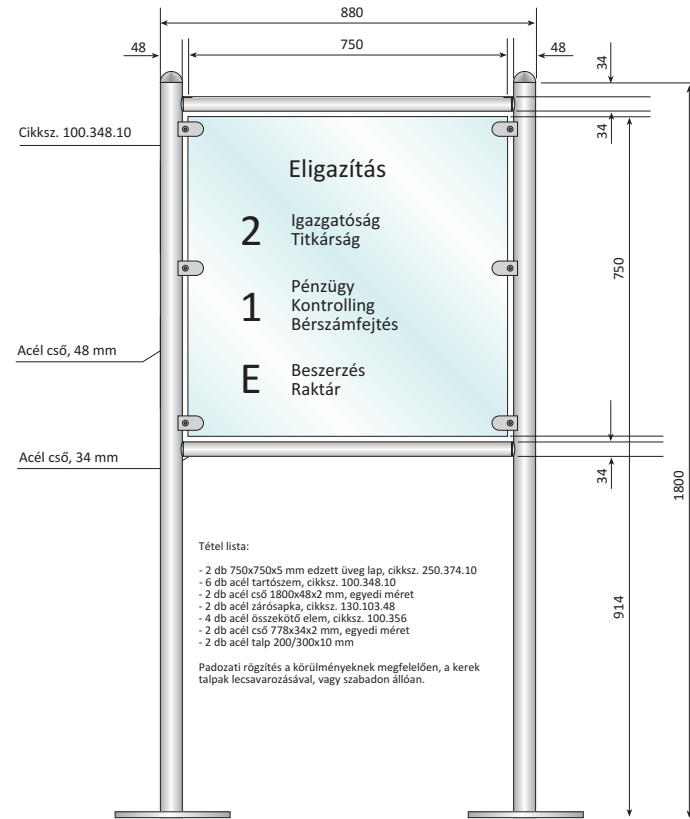

### Tétel lista:

- 2 db 750x750x5 mm edzett üveg lap, cikksz. 250.374.10
- 6 db acél tartócsomó, cikksz. 100.348.10
- 2 db acél cső 1800x48x2 mm, egyedi méret
- 2 db acél zárócsapka, cikksz. 130.103.48
- 4 db acél összekötő elem, cikksz. 100.356
- 2 db acél cső 770x34x2 mm, egyedi méret
- 2 db acél talp 200/300x10 mm

Padozati rögzítés a körülményeknek megfelelően, a kerek talpak lecsavarozásával, vagy szabadon állóan.

A látvány további fokozása, valamint a stabilitás növelése érdekében a táblák alatt és felett 34 mm átmérőjű keresztrudak helyezhetők el. Az egységcsomagok tartalma 2 darab kívánság szerinti hosszúságú (max 1000 mm) cső és 4 darab összekötő elem a szükséges rögzítő csavarokkal.

A keresztrudak rögzítéséhez a menetes furatokat a csöveken a következők szerint helyezük el: a táblának a csövek előtti elhelyezése esetén az összekötő csövek a tábla alsó és felső élével kerülnek egy vonalba, míg a csövek közti elhelyezésnél a tábla körül minden oldalon egyforma rés marad és a felső összekötő cső 20 mm-re kerül az oszlop tetejétől.

To enhance the optics and increase the stability, the crossbars can be mounted on the top and bottom of the MyTube system made of stainless steel round tubes with a diameter of 34 mm. The pre-assembled package includes two round tube pieces as required up to max. 1,000 mm length and 4 connectors including mounting screws.

The threaded holes for the crossbars are set so that they are flush with the upper and lower edges of the signs when mounting the signs from the front. When installing the signs between the pipes, the holes are set so that all-round spacings between the sign and the tube material are equal with a distance of the upper crossbar to the upper end of the vertical tubes of 20 mm.

Cikkszám	Cső hosszúság, mm
Art. No.	Tube Length mm
139.1000	1000



## Kültéri banner Outdoor Banner System

A teljes egészében acélból készülő MyTube kültéri bannereinket a hosszú élettartammal párosuló időtálló dizájn jellemzi - miközben meglepően olcsók! A tartó konzol 43 mm, a reklámhordozó anyag rögzítésére szolgáló cső 27 mm átmérőjű. A rendszert 500-tól 1200 mm-es hosszúságban tudjuk szállítani. Az összeállítás része még a fali rögzítést szolgáló, négy furattal ellátott hátlap, amely kívülről nem látható módon csavarral van a tartó konzolhoz rögzítve. A reklámhordozó felület kifeszítéséről 2 darab, legalább 35 mm-es befogási távolságot átfogó feszítőcsavar gondoskodik. Az alapverzió mellett kínálatunkban szerepel egy olyan változat is, amely lehetőséget biztosít megvilágítás felszerelésére. Ebben a változatban a tartó konzol kábelcsatornával van ellátva, és annak tartozéka egy, a fali kábel bekötést biztosító műanyag alátét elem is.

The MyTube Banner System is of high quality, indestructible, completely made of stainless steel, chic, timeless, ..., and -surprisingly cheap! With Ø 43 mm stainless steel cantilevers and Ø 27 mm clamping tubes, lengths of 500mm to 1200 mm are offered. Wall mounting is by means of a massive stainless steel mounting plate with four holes. The mounting plate is connected with the stainless steel cantilever from the rear, so there is no visible weld. The tensioning of the banners is made by two stretching screws with a clamping range of at least 35 mm. In addition to the standard version, there is a variant which is equipped with two cable ducts on the top of the cantilever and a slotted mounting plastic disc for a cable feed on the wall side.



Kültéri banner  
Outdoor Banner

Cikkszám	Cső hosszúság, mm	Hátlap, mm
Art. No.	Tube Length mm	Mounting Disc mm
102.022.05	500	200 x 5
102.022.06	600	200 x 5
102.022.08	800	200 x 5
102.022.10	1000	200 x 5
102.022.12	1200	200 x 5



Kültéri banner világítás előkészítéssel. A világítás külön, egyedileg rendelhető.

Outdoor Banner prepared for lighting. Ironing and bulbs are available separately on request.

Cikkszám	Cső hosszúság, mm	Hátlap, mm
Art. No.	Tube Length mm	Mounting Disc mm
102.023.05	500	200 x 5
102.023.06	600	200 x 5
102.023.08	800	200 x 5
102.023.10	1000	200 x 5
102.023.12	1200	200 x 5

## Információs tábla Signpost

A széles körben alkalmazható, rendkívül elegáns, csúcsminőségű MyTube információs tábla lényege egy 48 mm átmérőjű acél cső ferdén csapott zárósapkával a tetején. A zárósapkán 2 db menetes furat található, ehhez csavarozható az acéllapból készült tálcá. Három variációban kínáljuk, bebetonozható, lecsavarozható és szabadon álló kivitelben. Utóbbi két modell esetén szintén az összeállítás része egy furatokkal ellátott, illetve furatok nélküli acél talp.

Az információt hordozó anyag ragasztással rögzíthető a tálcához. Sztenderd alapösszeállításunkban a következő tábla variációkat kínáljuk A4-es, A3-as és A2-es méretben:

- / fehér vagy acél hatású, 3 mm vastag alucobond lap
- / 2 mm vastag rozsdamentes acél lap
- / rozsdamentes acél lapra 4 db 13 mm fejtármérőjű acél távtartóval rögzített 2 db 4 mm vastag edzett üveglap

The elegant and high-quality information sign for the most varied application areas consists of a Ø 48 stainless steel tube and a chamfered stainless steel end cap with 2 threaded holes. A stainless steel carrier plate is then screwed onto it. This basic model is offered for concreting, for floor mounting with a plate foot (Ø 200 mm, thickness 5 mm) and for the indoor use with a plate foot without drill holes (Ø 300 mm, thickness 10 mm).

On the carrier plate, various information carriers can be attached with adhesive method. As standard the following sheets are being offered in the formats DIN A4, A3 and A2:

- / Aluminum composite material (white or stainless steel look, 3 mm)
- / Stainless steel (2 mm thickness)
- / 2 tempered glass panes (4 mm thickness) which are mounted with 4 stainless steel sing holders (13 mm Ø) on a matching stainless steel plate

### Információs tábla alapmodell

#### Tubes Systems Basic Models

Magasság mm	Alapmodell I betonozott	Alapmodell II csavarozott	Alapmodell III szabadon álló
Height mm	Base Model I set in Concrect	Base Model II Screw Mounted	Base Model III Floor Standing
750	134.0750.10	-	-
800	-	134.800.20	134.800.30
900	-	134.900.20	134.900.30
1000	134.1000.10	134.1000.20	134.1000.30
1100	-	134.1100.20	134.1100.30
1200	-	134.1200.20	134.1200.30
1250	134.1250.10	-	-
1300	-	134.1300.20	134.1300.30
1400	-	134.1400.20	134.1400.30
1500	134.1500.10	134.1500.20	134.1500.30



### Alkalmazható táblák

#### Matching Signs

Formátum mm	3 mm-es alucobond fehér	3 mm-es alucobond acél hatású	2 mm-es acél	2 db 4 mm-es edzett üveglap, távtartók, acéllap
Format mm	Aluminum component 3 mm white	Aluminum component 3 mm stainless steel look	Stainless steel pane 2 mm	Double glass panes, stainless steel pane, sing holders
297 x 210 (A4)	134.100.A4	134.200.A4	134.300.A4	134.400.A4
420 x 297 (A3)	134.100.A3	134.420.A3	134.300.A3	134.400.A3
420 x 594 (A2)	134.100.A2	134.200.A2	134.300.A2	134.400.A2





**Rechtsanwaltskanzlei**  
**Dr. Alexander Leo Graf v. Fürstenfeld**  
**Dr. Patrizia Lehnfeldt**

Fachanwalt für Vertragsrecht & Steuerrecht  
Fachwältin für Bau & Architektenrecht

Sprechzeiten nach Termin  
Tel: 0211 501 01 01

---



**NOTAR**

---

**Grayffensteyn & Kollegen**  
Rechtsanwälte & Notare

---

**Dr. Baudoin v. Grayffensteyn**  
Rechtsanwalt und Notar

**Leonard Falk**  
Fachanwalt für Erbrecht

**Cornelia Jung**  
Fachwältin für Familienrecht

---

Bürozeiten: Mo. - Fr. 7.30 - 19.00 Uhr  
und nach Vereinbarung

## Sínes rendszer Rail System

A MyTrack egy jól bevált, szinte korlátlanul variálható alumínium sínrendszer, amelyben minden megtalálható, ami egy flexibilis megoldást vonzóvá tesz; magasságában és szélességében tetszőleges méret választható, bel- és kültérre egyaránt alkalmazható, táblái könnyen cserélhetők, módosíthatók.

A rendszer összeállítása egyszerű: a sínekbe rúgós rögzítógolyóval ellátott acél sínnyakát tolunk, melyek belső menetes furatához számos Consystec táblatartó hozzácsavarozható. A tetszés szerinti méretű és anyagú táblákat ezekhez a tartókhoz rögzítjük. A hagyományos táblatartók használata mellett a Consystec GlasFix és ClickFix kazettás táblái is felszerelhetők a sínekre.

A fali rögzítés mellett a rendszert a mennyezetre is szerelhetjük, így például az AirLine kábeles rögzítéssel kombinálva nagyfokú flexibilitást érhetünk el mind a tartalom változtatása, mind a mozgatása terén.

A sínek végét egy záróelem zárja le. A sínek falhoz vagy mennyezethez rögzítése ezeknek a záróelemeknek a segítségével történik. A stabilabb rögzítés érdekében az 1500 mm-t meghaladó installációk esetében javasoljuk csatlakozó rögzítő elemek használatát.

Az itt bemutatott alap összeállításokon túl számos további elem segítségével egyedi konfigurációk is összeállíthatók.

The proven and very flexible Consystec aluminum rail system MyTrack offers very little limits. It is expandable in height and width as desired, the individual signs of different materials can be easily exchanged or moved, as well as both indoor and outdoor may be used.

The system is also simple to assemble: Stainless steel slot nuts with spring-loaded clamping balls are inserted in the rails. They have an internal thread in which a large number of the Consystec sign holders can be attached which then hold the sign material in the desired size and material. It is also possible to fix, for example, cassette signs of the GlasFix and ClickFix series.

In addition to wall mounting, ceiling mounting is also possible. In combination with the AirLine system signs, but also other exhibits, can be attached and flexibly moved or replaced at any time.

The rails are closed at the ends with respective stainless steel fixings and can then be easily mounted on the wall or ceiling. Starting from a profile length of 1500 mm, it is recommended to use a coupling piece for more stable mounting.

In addition to the pre-assembled signs, a large number of individual components are also offered (see chapter „Ceiling mounting/material connector“), allowing individual configurations.

### Alapmodell

### Base Models



A MyTrack sínes alapmodell tartalma: 2 darab alumínium sín profil, 4 darab acél záróelem a hozzátartozó acél imbusz csavarral, 4 réz tipli és egy M8-as imbusz kulcs.

The basic model of the MyTrack wall system consists of 2 Aluminium Profiles, 4 stainless steel end fixings and 4 brass dowels with allen key M8.

Cikkszám	Sín hossza, mm
Art. No.	Rail Length mm
190.0500	500
190.0750	750
190.1000	1000
190.1250	1250
190.1500	1500
190.1750	1750
190.2000	2000



### Alkalmazható táblák (acél táblatartókkal, csavarokkal, rügös rögzítőszemekkel)

### Matching glass sheets and panels inclusive stainless steel fixings, screws and slot nuts

Formátum mm	5 mm-es edzett üveg	5 mm-es plexi	3 mm-es alucobond
Format mm	Signs Tempered Glass 5mm	Signs Acrylic Glass 5mm	Signs Aluminum Composite 3mm
450x105 (4-Loch)	192.358.45	193.358.45	194.358.45
450x150 (4-Loch)	192.355.45	193.355.45	194.355.45
450x180 (4-Loch)	192.356.45	193.356.45	194.356.45
450x230 (4-Loch)	192.357.45	193.357.45	194.357.45
450x450 (4-Loch)	192.359.45	193.359.45	194.359.45
500x200 (4-Loch)	192.371.45	193.371.45	194.371.45
500x300 (4-Loch)	192.388.45	193.388.45	194.388.45
500x400 (4-Loch)	192.387.45	193.387.45	194.387.45
500x500 (4-Loch)	192.385.45	193.385.45	194.385.45
600x150 (4-Loch)	192.360.45	193.360.45	194.360.45
600x250 (4-Loch)	192.368.45	193.368.45	194.368.45
600x300 (4-Loch)	192.363.45	193.363.45	194.363.45
600x400 (4-Loch)	192.370.45	193.370.45	194.370.45
600x450 (4-Loch)	192.362.45	193.362.45	194.362.45
600x600 (4-Loch)	192.367.45	193.367.45	194.367.45
750x150 (4-Loch)	192.376.45	193.376.45	194.376.45
750x250 (4-Loch)	192.378.45	193.378.45	194.378.45
750x500 (6-Loch)	192.373.65	193.373.65	194.373.65
750x750 (6-Loch)	192.374.65	193.374.65	194.374.65

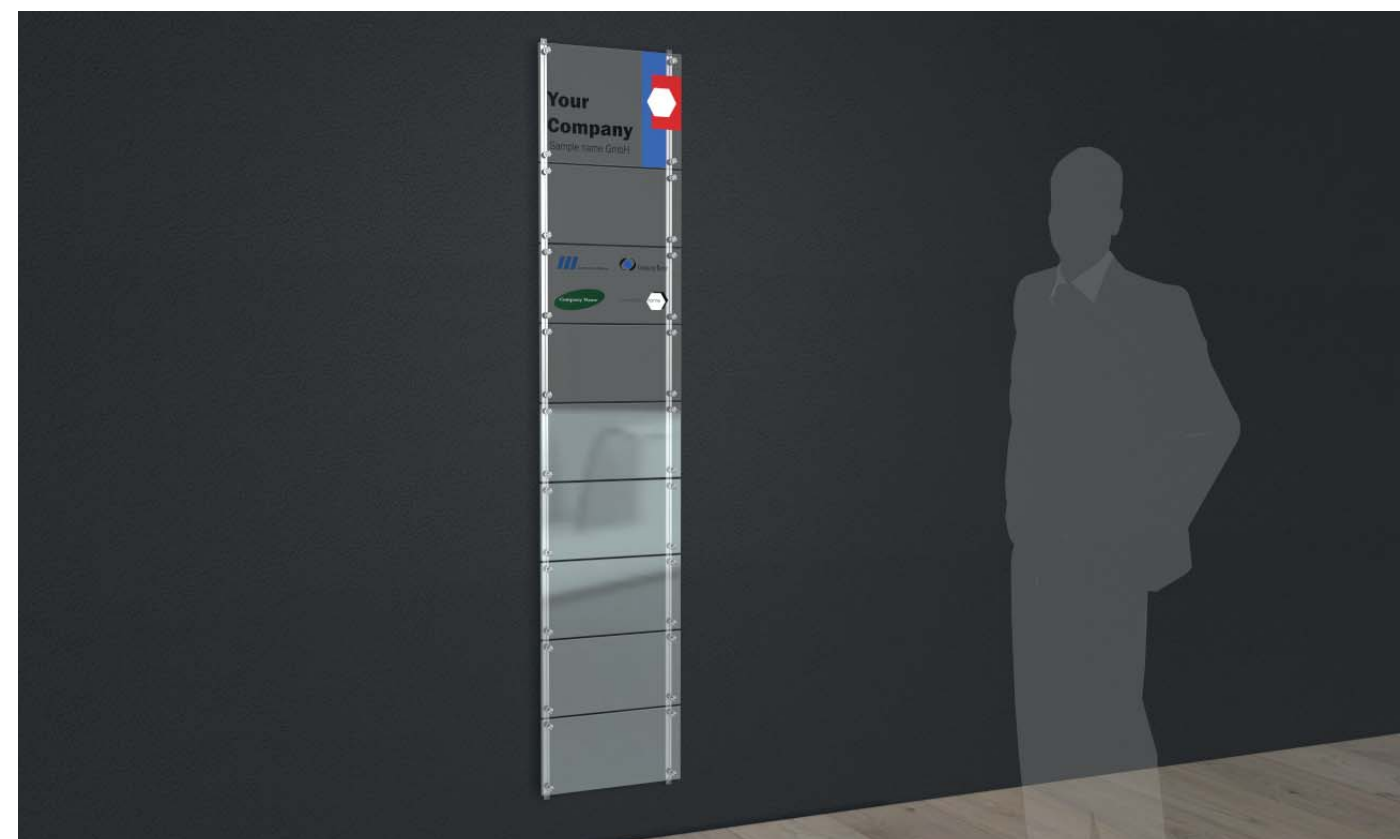



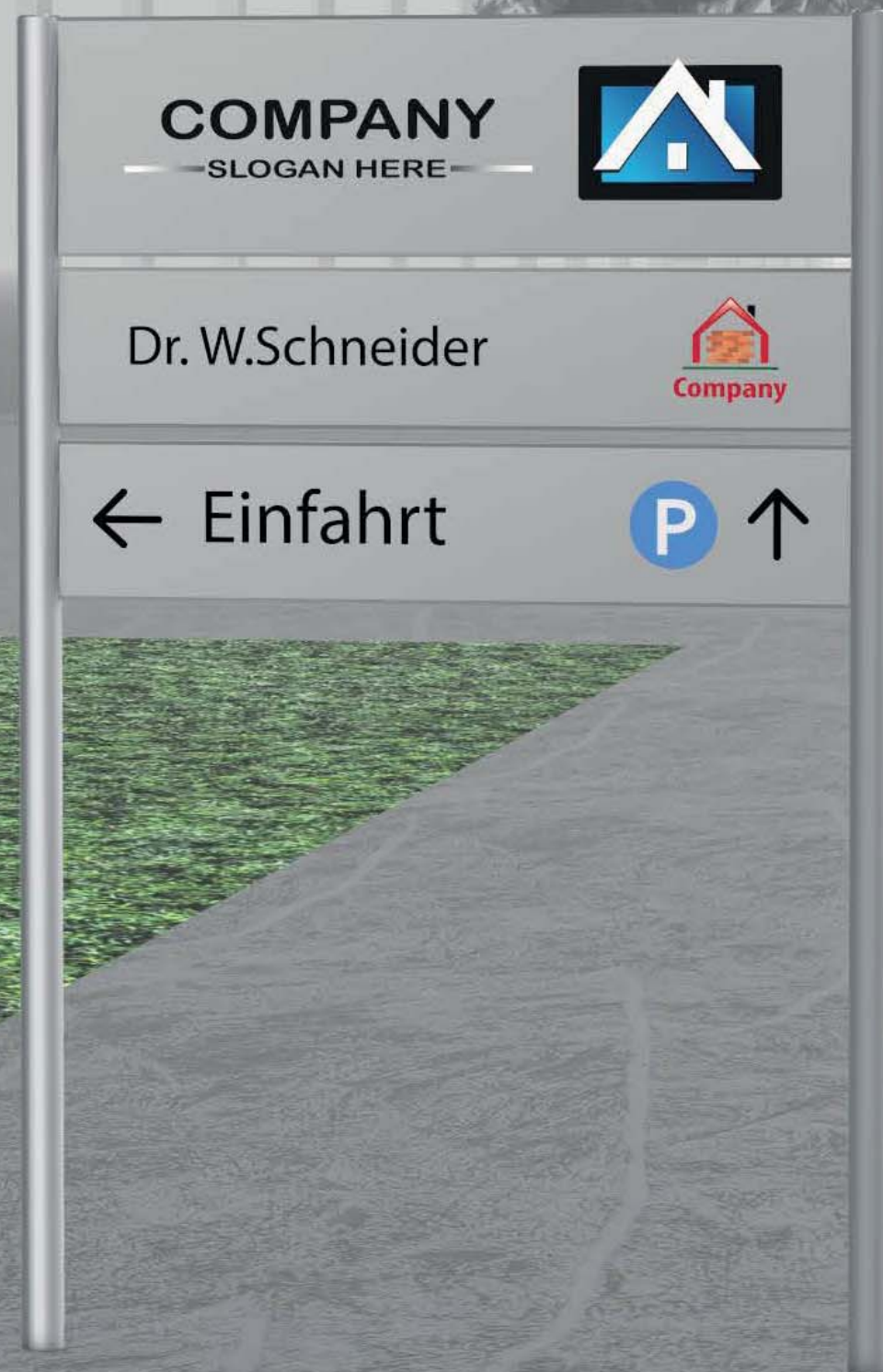

## Alumínium csőkeretes rendszer Aluminum Tube System

A MyWay egy kiváló minőségű és stílusos eligazító rendszer, amely moduláris felépítésének köszönhetően rendkívül rugalmasan használható. Az 50 és 80 mm átmérőjű változatban kínált oszlopok közvetlenül betonozhatók, illetve horganyzott és porzórt acélból készült, 200 mm átmérőjű tányér talpak segítségével a szilárd padozathoz csavarozhatók. Az oszlopok tetején 3 mm vastag alumíniumból készült, csavarral rögzített zárósapka található.

Az oszlopokon egy vagy két horony van (a 80 mm átmérőjű változat négy hornyos kivitelben is rendelkezésre áll). A táblák a hornyokba könnyedén beilleszthetők, majd az alsó élükön található hernyócsavarral rögzíthetők. A táblák egy alumínium profilkeretből, illetve az annak mindkét oldalán található egy-egy 1,5 mm vastag alumínium lemezből állnak. A sztenderd modelleken túl egyedi igények mentén az oszlopok és a táblák a vevői követelményeknek megfelelő méretben is készülhetnek, akár már felirattal is ellátva.

With the way finding system MyWay we offer now a high quality and stylish system which can be used flexibly due to its modular structure. The posts, which are available in diameters of 50 and 80 mm, can either be directly embedded in concrete or bolted to an existing foundation with round plate feet made of galvanized and powder-coated steel (Ø 200 mm). Cover caps made of 3mm thick aluminum are screwed to the upper end of the posts.

The posts have one or two grooves (for the 80 mm diameter version in addition four grooves available) in which the signs can be easily inserted and then secured with a grub screw at the lower edge. The signs consist of a aluminum profile frame with a planking of 1.5mm thick aluminum plates on the front and back. In addition to the standard models, posts and signs can be manufactured individually according to customer requirements, and -upon request- with the appropriate lettering.



## Bebetonozott oszlop Posts to set in concrete

A bebetonozandó oszlopok esetén a csövek alsó vége 500 mm-el hosszabb, mint a teljes installációnak a felszínétől mért magassága. Minden oszlop lapos zárósapkával szerelt.

The posts for concreting the lower tube ends are always 500mm longer than the total height of the system measured from the surface. Each post includes a flat end cap.

Magasság mm	1 horony Ø 50 mm	1 horony Ø 80 mm	2 horony Ø 50 mm	2 horony Ø 80 mm	4 horony Ø 80 mm
Height mm	1 groove Ø 50 mm	1 groove Ø 80 mm	2 grooves Ø 50 mm	1 groove Ø 80 mm	4 grooves Ø 80 mm
1000	180.1000.501	180.1000.801	180.1000.502	180.1000.802	180.1000.804
1250	180.1250.501	180.1250.801	180.1250.502	180.1250.802	180.1250.804
1500	180.1500.501	180.1500.801	180.1500.502	180.1500.802	180.1500.804
1750	180.1750.501	180.1750.801	180.1750.502	180.1750.802	180.1750.804
2000	180.2000.501	180.2000.801	180.2000.502	180.2000.802	180.2000.804
2500	-	180.2500.801	-	180.2500.802	180.2500.804
3000	-	180.3000.801	-	180.3000.802	180.3000.804



## Csavarozott oszlop Posts screw mounted

A lecsavarozandó oszlopokat zárósapkával és egy 200 mm átmérőjű tányér talppal szállítjuk.

The screw mounted posts include an end cap and one plate foot (Ø 200 mm) each.

Magasság mm	1 horony Ø 50 mm	1 horony Ø 80 mm	2 horony Ø 50 mm	2 horony Ø 80 mm	4 horony Ø 80 mm
Tube Length mm	1 groove Ø 50 mm	1 groove Ø 80 mm	2 grooves Ø 50 mm	2 grooves Ø 80 mm	4 grooves Ø 80 mm
1000	181.1000.501	181.1000.801	181.1000.502	181.1000.802	181.1000.804
1250	181.1250.501	181.1250.801	181.1250.502	181.1250.802	181.1250.804
1500	181.1500.501	181.1500.801	181.1500.502	181.1500.802	181.1500.804
1750	181.1750.501	181.1750.801	181.1750.502	181.1750.802	181.1750.804
2000	181.2000.501	181.2000.801	181.2000.502	181.2000.802	181.2000.804

## Alkalmazható táblák Matching Signs

Formátum, mm	Cikkszám
Format mm	Art. -No.
100 x 600	185.100.600
100 x 700	185.100.700
100 x 800	185.100.800
100 x 1000	185.100.1000
100 x 1250	185.100.1250
100 x 1500	185.100.1500
100 x 1750	185.100.1750
100 x 2000	185.100.2000
120 x 600	185.120.600
120 x 700	185.120.700
120 x 800	185.120.800
120 x 1000	185.120.1000
120 x 1250	185.120.1250
120 x 1500	185.120.1500
120 x 1750	185.120.1750
120 x 2000	185.120.2000
150 x 600	185.150.600
150 x 700	185.150.700
150 x 800	185.150.800
150 x 1000	185.150.1000
150 x 1250	185.150.1250
150 x 1500	185.150.1500
150 x 1750	185.150.1750
150 x 2000	185.150.2000
200 x 600	185.200.600
200 x 700	185.200.700
200 x 800	185.200.800
200 x 1000	185.200.1000
200 x 1250	185.200.1250
200 x 1500	185.200.1500
200 x 1750	185.200.1750
200 x 2000	185.200.2000
300 x 600	185.300.600
300 x 700	185.300.700
300 x 800	185.300.800
300 x 1000	185.300.1000
300 x 1250	185.300.1250
300 x 1500	185.300.1500
300 x 1750	185.300.1750
300 x 2000	185.300.2000



# Táblatartók

## Sign Holder



ClassicLine  
ClassicLine



ConFix5  
ConFix5



Universalline  
Universalline



EcoLine  
EcoLine



Süllyesztett fejű  
Countersunk Head Sign Holder



Asztali megoldások  
Table Displays



ConFix6 szorító ponttartó  
Sign Clamp ConFix6



ConFix1  
ConFix1



FlagLine  
FlagLine



ConFix 2  
ConFix 2



AirLine  
AirLine



ConFix3  
ConFix3



MyTube  
MyTube



ConFix4  
ConFix4



MyTrack  
MyTrack

# Táblatartók

## Sign Holders

A Consystem immár több mint 20 éve fejleszti és gyártja a kiváló minőségű nemesacélból készülő, kifinomult technikát és eleganciát sugárzó táblatartóit. A választék a dizájn, a funkcionalitás, és a szerelési technológiák kombinációi mentén rendkívül széles körű. A rozsdamentes acél alapanyagból esztergálással készülő táblatartók rendkívül erősek és ellenállóak. A további alkatrészek, mint például a rögzítő imbusz csavarok is rozsdamentes acélból készülnek.

A minőségi megjelenés hosszú távú megőrzése érdekében az acél táblatartókat rendszeresen tisztítani kell. Elég ugyanis egy kevés, például közeli vasúti sínek-ről vagy építkezésről származó acél porszemcse az egyébként rozsdamentes anyag rozsdával történő „megfertőzéséhez”, a felületi korrózió megindításához. A fertőzést a szerelés során alkalmazott olyan szerszám is okozhatja, amely korábban egyéb, nem rozsdamentes acél felületekkel érintkezett. A Consystem termékeinek legtöbbje a normál körülmények között kiválóan megfelelő V2A (1.4301/1.4305) megjelölésű rozsdamentes acélból készül, klóros környezetben (sós víz, uszoda, kémia ipar) való alkalmazásra néhány változat elérhető a V4A (1.4401) megjelölésű anyagból.

A felhasznált anyag tekintetében kivételt képeznek az EcoLine sorozat alumíniumból készült táblatartói. Ezek a kivitelben, méretben, színben folyamatosan bővülő választékban kínált tartóink stílusos és takarékos alternatívát nyújtanak az acél termékekkel szemben. Ugyanakkor ezek kimondottan beltéri használatra tervezettek, kültéri felhasználási lehetőségük limitált.

Consystem has been developing and producing technically sophisticated and prestigious sign holders made of high-quality stainless steel for more than 20 years. Consystem now has a variety of different spacer systems, which differ in design, function, assembly and technology. The spacers made of stainless steel are turned out of the full material and are therefore extremely robust and resistant. Components such as locking screws are also made of stainless steel.

In order to obtain a high-quality look over many years, stainless steel holders should be cleaned regularly. Already small steel dust particles on a construction site or by a close railway line can „infect” the otherwise rust-free material with rust. This contamination can also be effected, for example, by a tool used in the assembly, which was previously used for steel parts (extraneous rust). Consystem mainly uses V2A stainless steel (1.4301/1.4305). This stainless steel can be used both indoors and outdoors as long as there is no too aggressive atmospheric effect. Consystem also has a limited number of V4A (1.4401) grade fittings, which are even more resistant to corrosion in media containing chloride (salt water, swimming pools, chemical industry).

Exceptions are the sign holders of the EcoLine series which made of aluminum. Various finishes and a consistently increasing number of sizes and features provide a stylish and affordable alternative to stainless steel holders. However, the EcoLine series sign holders are designed for indoor use and can only be used to a limited extent outside.

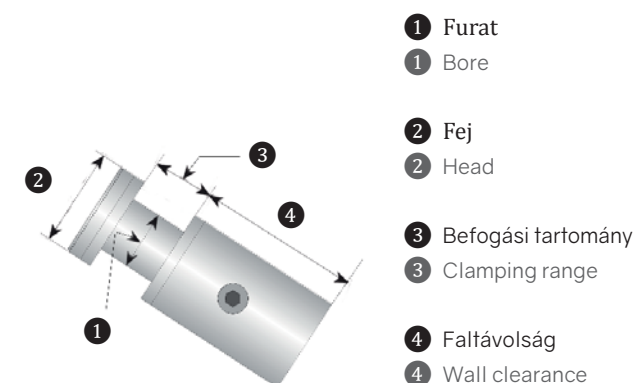

# Táblatartók

## Sign Holder



### ClassicLine

### ClassicLine

A kiváló minőségű ClassicLine táblatartókat hosszú évek óta nagy számban és sikeresen értékesítjük. Ennek a tartó családnak a befogási tartománya fix, a működési elve egyszerű: a befogó fejet a tábla anyagán lévő furaton keresztül a távtartó hüvelybe helyezzük, majd oldalról egy imbusz csavarral rögzítjük. 13 és 18 mm átmérővel „Design” változatot is kínálunk, mely extra vékony lapos fejével fokozottan kifinomult látványt nyújt. Ugyancsak egyedi, hogy ez a táblatartó 18 mm-es átmérővel réz színű kivitelben is készül. A szerelés kétféle módon történhet: egyrészt hagyományos módon a hüvelyen keresztül csavarozással, másrészt a hüvely fal felőli oldalának belseje menettel is el van látva (a „Design” változat kivételével), így a tartó könnyen rögzíthető a falban lévő tócsavarhoz is. Egy megfelelő hosszabító alkalmazásával ezzel a tartóval könnyen alakíthatunk ki asztali táblákat is.

#### Termék jellemzők

- / Átmérő: 13, 15, 18 és 25mm
- / Faltávolság: 15, 20 és 25mm
- / Fix befogási tartomány (kivéve „Design”):  
13 mm átmérővel: 5, 8 és 10 mm  
18 mm átmérővel: 8, 10 és 12 mm  
(réz színű: csak 8mm)  
25 mm átmérővel: 10, 12, 16 és 20 mm
- / „Design” változat befogási tartománya: 5-8 mm
- / Két elemből (fej és hüvely) áll
- / Rögzítés oldalsó imbusz csavarral
- / A tábla anyaga és az acél között 2 darab akril gyűrű található (kivéve „Design”)

The high-quality ClassicLine series sign holders have been used successfully and in high numbers for many years. With its fixed clamping area the assembly is simple: The clamping pin (head) is inserted into the shaft through the corresponding hole in the Sign material and fixed to the side with a grub screw. In the 13 and 18mm diameter version, this holder is also available as a „Design” version with an extra flat head for optically demanding applications. In addition, the 18mm diameter version is available in brass. Due to the rear M-thread in the shaft (exception: „Design” version), two mounting options are possible on the wall: screw the shaft on a hanger bolt or fixing the shaft with screw and dowel. By using an extension rods, these holders can also be used without problems for table displays.

#### Product features

- / Diameters: 13, 15, 18 and 25mm
- / Wall clearances: 15, 20 and 25mm
- / Fixed clamping areas (exception „Design”):  
13mm diameter: 5, 8, and 10mm  
18mm diameter: 8, 10 and 12mm (brass: only 8mm)  
25mm diameter: 10, 12, 16 and 20mm
- / Variable clamping range (exception „Design”: 5 - 8mm)
- / Two-part construction (head and shaft)
- / Secured by lateral screw
- / Two acrylic glass bearings for physical separation of sign material and stainless steel (exception „Design”)

### ClassicLine táblatartó

### ClassicLine Sign Holders

Cikksz.	Fej Ø, mm	Bef.tartomány, mm	Faltávolság, mm	Furat Ø
Art. No.	Ø mm Head	Clamping Range mm	Wall Clearance mm	Ø Bore
100.015	13	5	25	10
100.000	13	8	25	10
100.001	13	10	25	10
100.055	13	5	20	10
100.003	13	8	20	10
100.013	13	10	20	10
100.065	13	5	15	10
100.004	13	8	15	10
100.014	13	10	15	10

Cikksz. Javasolt csavarok
Art. No. Recommended Screws
400.700, 400.760, 400.800
400.801, 454.3040



Cikksz.	Fej Ø, mm	Bef.tartomány, mm	Faltávolság, mm	Furat Ø
Art. No.	Ø mm Head	Clamping Range mm	Wall Clearance mm	Ø Bore
100.080	15	5	20	10
100.081	15	8	20	10
100.082	15	10	20	10

Cikksz. Javasolt csavarok
Art. No. Recommended Screws
400.705



Cikksz.	Fej Ø, mm	Bef.tartomány, mm	Faltávolság, mm	Furat Ø
Art. No.	Ø mm Head	Clamping Range mm	Wall Clearance mm	Ø Bore
100.011	18	8	25	13
100.010	18	10	25	13
100.012	18	12	25	13

Cikksz. Javasolt csavarok
Art. No. Recommended Screws
400.705



Cikksz.	Fej Ø, mm	Bef.tartomány, mm	Faltávolság, mm	Furat Ø
Art. No.	Ø mm Head	Clamping Range mm	Wall Clearance mm	Ø Bore
100.018	25	10	25	13
100.019	25	12	25	13
100.038	25	16	25	13
100.039	25	20	25	13

Cikksz. Javasolt csavarok
Art. No. Recommended Screws
400.706



Cikksz.	Fej Ø, mm	Bef.tartomány, mm	Faltávolság, mm	Furat Ø
Art. No.	Ø mm Head	Clamping Range mm	Wall Clearance mm	Ø Bore
101.000	13	8	25	10

Cikksz. Javasolt csavarok
Art. No. Recommended Screws
400.700, 400.760, 400.800
400.801, 454.3040



Cikksz.	Fej Ø, mm	Bef.tartomány, mm	Faltávolság, mm	Furat Ø
Art. No.	Ø mm Head	Clamping Range mm	Wall Clearance mm	Ø Bore
101.011	18	8	25	13

Cikksz. Javasolt csavarok
Art. No. Recommended Screws
400.705



# Táblatartók

## Sign Holder

„Konvex” - domború üveghez

„Konvex”



Cikksz.	Fej Ø, mm	Bef.tartomány, mm	Faltávolság, mm	Furat Ø
Art. No.	Ø mm Head	Clamping Range mm	Wall Clearance	Ø Bore
100.057	13	8	25	10

Cikksz. Javasolt csavarok
Art. No. Recommended Screws
400.700, 400.760, 400.800 400.801, 454.3040

Cikksz.	Fej Ø, mm	Bef.tartomány, mm	Faltávolság, mm	Furat Ø
Art. No.	Ø mm Head	Clamping Range mm	Wall Clearance	Ø Bore
100.157	13	8	25	10

Cikksz. Javasolt csavarok
Art. No. Recommended Screws
400.700, 400.760, 400.800 400.801, 454.3040

„Design” kivitel

„Design” Version



Cikksz.	Fej Ø, mm	Bef.tartomány, mm	Faltávolság, mm	Furat Ø
Art. No.	Ø mm Head	Clamping Range mm	Wall Clearance	Ø Bore
102.000	13	5-8	20	10

Cikksz. Javasolt csavarok
Art. No. Recommended Screws
400.3535, 454.3535

Cikksz.	Fej Ø, mm	Bef.tartomány, mm	Faltávolság, mm	Furat Ø
Art. No.	Ø mm Head	Clamping Range mm	Wall Clearance	Ø Bore
102.011	18	5-8	20	10

Cikksz. Javasolt csavarok
Art. No. Recommended Screws
400.3535, 454.3535

Réz színű

Brass Design



Cikksz.	Fej Ø, mm	Bef.tartomány, mm	Faltávolság, mm	Furat Ø
Art. No.	Ø mm Head	Clamping Range mm	Wall Clearance	Ø Bore
100.618	18	8	25	13

Cikksz. Javasolt csavarok
Art. No. Recommended Screws
400.705

Hosszabbító

Extension



Cikkszám	Fej Ø, mm	Hosszúság, mm	Menet (2 x)
Art. No.	Ø mm Head	Length mm	2 x Thread mm
100.305	13	50	M4 x 10

Cikksz. Javasolt csavarok
Art. No. Recommended Screws
400.600

Cikkszám	Fej Ø, mm	Hosszúság, mm	Menet (2 x)
Art. No.	Ø mm Head	Length mm	2 x Thread mm
100.315	18	50	M5 x 10
100.316	18	75	M5 x 10
100.317	18	100	M5 x 10

Cikksz. Javasolt csavarok
Art. No. Recommended Screws
400.516

## Asztali alkalmazás elemei

### Components for Table Displays

Táblatartó nyél M4-es belső menettel

Sign Holder Shaft with inside thread M4

Cikksz.	Fej Ø, mm	Bef.tartomány, mm	Hosszúság	Támasztási szög
Art. No.	Ø mm Head	Clamping Range mm	length	set-up angle
103.040	10	-	50	ca. 80°

Lapos fejű tartó

Sign Holder with flat head

Cikksz.	Fej Ø, mm	Bef.tartomány, mm	Furat, mm	Támasztási szög	Törzs, mm
Art. No.	Ø mm Head	Clamping Range mm	Bore mm	set-up angle	Shaft mm
100.002	13	8	10	ca. 30°	25
100.008	13	8	10	ca. 60°	35

Domború fejű tartó

Sign Holder with round head

Cikksz.	Fej Ø, mm	Bef.tartomány, mm	Furat, mm	Támasztási szög	Törzs, mm
Art. No.	Ø mm Head	Clamping Range mm	Bore mm	set-up angle	Shaft mm
100.102	13	8	10	ca. 30°	25
100.108	13	8	10	ca. 60°	35

Lapos fejű tartó állítható befogási tartománnyal

Adjustable Signs Holder with flat head

Cikksz.	Fej Ø, mm	Bef.tartomány, mm	Furat, mm	Támasztási szög	Törzs, mm
Art. No.	Ø mm Head	Clamping Range mm	Bore mm	set-up angle	Shaft mm
102.005	10	5 - 8	6	25	ca. 80°
103.036	13	8 - 16	10	50	ca. 80°

Lapos fejű hosszabbítható tartó asztali táblához

Signs holder with a justable length and flat head for table displays

Cikksz.	Fej Ø, mm	Bef.tartomány, mm	Furat, mm	Támasztási szög	Törzs, mm
Art. No.	Ø mm Head	Clamping Range mm	Bore mm	set-up angle	Shaft mm
100.000	13	8	10	76	ca. 80°
100.305	13	8	10	76	ca. 80°
400.600	13	8	10	76	ca. 80°

Lekerekített fejű üveglap tartó álló vagy fekvő szereléshez

Rounded rack for glass plate, for horizontal or vertical mounting

Cikksz.	Ø, mm	Bef.tartomány, mm	Magasság, mm	Villa mélység, mm
Art. No.	Ø mm	Clamping Range mm	Height mm	Fork depth mm
100.154	30	4 - 8	25	15
103.502	16	1 - 6	18	10

# Táblatartók

## Sign Holder

### EcoLine

### EcoLine



Kiváló, exkluzív minőség - mégis alacsony áron? Erre a szembetűnő ellentmondásra nyújt megoldást az EcoLine táblatartó sorozatunk. A sorozat elemeit acél, illetve különböző színűre festett alumínium változatokban kínáljuk. Az alumínium változatok kiváló minőségűek, mindazonáltal használatuk csak beltérben javallott.

Valamennyi EcoLine sorozatú táblatartónk elérhető buborékfóliás egységcsomagokban is. A praktikus egységcsomagok a 4 db táblatartó mellett a szerelési anyagokat is tartalmazzák.

High quality, exclusive and still inexpensive? This apparent contradiction is resolved with the sign holders of the EcoLine series. Each model is available in stainless steel as well as in different color variants made of aluminum. The aluminum versions are high quality and modern, but recommended for indoor use only.

In addition to packaging units of 50 pieces or 100 pieces, all EcoLine series holders are also available in the practical 4-piece blister pack including screws, dowels and an Allen key (if applicable).



### Ponttartó kivitel

### Clamping System



A furatok nélküli táblák rögzítéséhez az EcoLine sorozat egy 15 mm és egy 25 mm fej átmérőjű, egyaránt 25 mm faltávolságot biztosító változatot nyújt. A kétrészes konstrukció az 1-10 mm közötti vastagságú táblák rögzítését teszi lehetővé. A rozsdamentes acél kivétel mellett ezüst, fekete, piros, kék, eloxált arany és fényes króm hatású festett alumínium változatokat kínálunk.

For sign material without holes, the EcoLine series offers two variants with clamp fixing, with 15mm and 25mm diameter (each 25mm wall distance). The two-part construction allows the attachment of material thicknesses of 1-10 mm. In addition to the stainless steel version, there are variants made of aluminum, which are coated in the colors silver, black, red, blue or gold anodized or high gloss in chrome look.

Cikkszám	Cikksz. buborékfóliás	Fej Ø, mm	Befogási tartomány	Szín	Faltávolság, mm	Cikksz. Javasolt csavarok
Art. No. unit	Art. No. blister by 4	Ø mm Head	Clamping Range mm	Color	Wall Clearance mm	Art. No. Recommended Screws
103.131	103.131.4	15	1-10	acél stainless steel	25	454.3040 454.3530 454.3535
103.131.S	103.131.S4	15	1-10	ezüst silver	25	
103.131.Z	103.131.Z4	15	1-10	fekete black	25	
103.131.R	103.131.R4	15	1-10	piros red	25	
103.131.B	103.131.B4	15	1-10	kék blue	25	
103.131.G	103.131.G4	15	1-10	arany gold	25	
103.131.C	103.131.C4	15	1-10	króm hatású polished	25	



Cikkszám	Cikksz. buborékfóliás	Fej Ø, mm	Befogási tartomány	Szín	Faltávolság, mm	Cikksz. Javasolt csavarok
Art. No. unit	Art. No. blister by 4	Ø mm Head	Clamping Range mm	Color	Wall Clearance mm	Art. No. Recommended Screws
103.132	103.132.4	25	1-10	acél stainless steel	25	454.3040 454.3530 454.3535
103.132.S	103.132.S4	25	1-10	ezüst silver	25	
103.132.Z	103.132.Z4	25	1-10	fekete black	25	
103.132.R	103.132.R4	25	1-10	piros red	25	
103.132.B	103.132.B4	25	1-10	kék blue	25	
103.132.G	103.132.G4	25	1-10	arany gold	25	
103.132.C	103.132.C4	25	1-10	króm hatású polished	25	



# Táblatartók

## Sign Holder

### Hernyócsavaros kivitel

#### Grub screw version

Az oldalsó hernyócsavarral ellátott változat 13, 15 és 18 mm-es fejtármérővel kapható. A faltávolság 20 mm, illetve a 18 mm fejtármérőjű változat esetén 25 mm. A kétrészes tartó a hüvelyből és a fejrészből áll. A rozsdamentes acél kivitel mellett ezüst, fekete, piros, kék, eloxált arany és fényes króm hatású festett alumínium változatokat kínálunk.

The version with a lateral grub screw for securing is also available with three head diameters (13, 15 and 18 mm) with a wall distance of 20 or 25 mm (Ø18 mm version). The two-part holder consists of shaft and bolt. In addition to the stainless steel version, there are also variants made of aluminum, which are coated in the colors silver, black, red, blue or gold anodized or with a high-gloss chrome look

Cikkszám	Cikksz. buborékf.	Fej Ø	Befogási tart.	Szín	Faltávolság	Furat
Art. No.	Art. No. blister by	Ø mm	Clamping Range	Color	Wall Clearance	Bore
103.121	103.121.4	Ø 13 mm	1-10 mm	acél stainless steel	20 mm	Ø 10 mm
103.121.S	103.121.S4	Ø 13 mm	1-10 mm	ezüst silver	20 mm	Ø 10 mm
103.121.Z	103.121.Z4	Ø 13 mm	1-10 mm	fekete black	20 mm	Ø 10 mm
103.121.R	103.121.R4	Ø 13 mm	1-10 mm	piros red	20 mm	Ø 10 mm
103.121.B	103.121.B4	Ø 13 mm	1-10 mm	kék blue	20 mm	Ø 10 mm
103.121.G	103.121.G4	Ø 13 mm	1-10 mm	arany gold	20 mm	Ø 10 mm
103.121.C	103.121.C4	Ø 13 mm	1-10 mm	króm hatású polished	20 mm	Ø 10 mm

Cikkszám	Cikksz. buborékf.	Fej Ø	Befogási tart.	Szín	Faltávolság	Furat
Art. No.	Art. No. blister by	Ø mm	Clamping Range	Color	Wall Clearance	Bore
103.122	103.122.4	Ø 15 mm	1-10 mm	acél stainless steel	20 mm	Ø 10 mm
103.122.S	103.122.S4	Ø 15 mm	1-10 mm	ezüst silver	20 mm	Ø 10 mm
103.122.Z	103.122.Z4	Ø 15 mm	1-10 mm	fekete black	20 mm	Ø 10 mm
103.122.R	103.122.R4	Ø 15 mm	1-10 mm	piros red	20 mm	Ø 10 mm
103.122.B	103.122.B4	Ø 15 mm	1-10 mm	kék blue	20 mm	Ø 10 mm
103.122.G	103.122.G4	Ø 15 mm	1-10 mm	arany gold	20 mm	Ø 10 mm
103.122.C	103.122.C4	Ø 15 mm	1-10 mm	króm hatású polished	20 mm	Ø 10 mm

Cikkszám	Cikksz. buborékf.	Fej Ø	Befogási tart.	Szín	Faltávolság	Furat
Art. No.	Art. No. blister by	Ø mm	Clamping Range	Color	Wall Clearance	Bore
103.123	103.123.4	Ø 18 mm	1-16 mm	acél stainless steel	25 mm	Ø 13 mm
103.123.S	103.123.S4	Ø 18 mm	1-16 mm	ezüst silver	25 mm	Ø 13 mm
103.123.Z	103.123.Z4	Ø 18 mm	1-16 mm	fekete black	25 mm	Ø 13 mm
103.123.R	103.123.R4	Ø 18 mm	1-16 mm	piros red	25 mm	Ø 13 mm
103.123.B	103.123.B4	Ø 18 mm	1-16 mm	kék blue	25 mm	Ø 13 mm
103.123.G	103.123.G4	Ø 18 mm	1-16 mm	arany gold	25 mm	Ø 13 mm
103.123.C	103.123.C4	Ø 18 mm	1-16 mm	króm hatású polished	25 mm	Ø 13 mm

Cikksz. Javasolt csavarok
Art. No. Recommended Screws
454.3040
454.3530
454.3535



Cikksz. Javasolt csavarok
Art. No. Recommended Screws
454.3040
454.3530
454.3535



Cikksz. Javasolt csavarok
Art. No. Recommended Screws
454.3040
454.3530
454.3535



### Csavaros kivitel

#### Left-hand thread version

A balos menet által egy egyszerű, de hatékony lopásgátló védelemmel ellátott csavaros változat 13, 15 és 18 mm-es fejtármérővel kapható. A faltávolság 20 mm, illetve a 18 mm fejtármérőjű változat esetén 25 mm. A kétrészes tartó a menetes hüvelyből és fejrészből áll. A rozsdamentes acél kivitel mellett ezüst, fekete, piros, kék, eloxált arany és fényes króm hatású festett alumínium változatokat kínálunk.

The version with the left-hand thread as a simple but effective anti-theft protection is available with three head diameters (13, 15 and 18 mm) with a wall distance of 20 or 25 mm (Ø18mm version). The two-piece holder consists of shaft and a threaded bolt, so that the attachment of the sign material is an easy task. In addition to the stainless steel version, there are variants made of aluminum, which are coated in the colors silver, black, red, blue or gold anodized or high gloss in chrome look.

Cikkszám	Cikksz. buborékf.	Fej Ø	Befogási tart.	Szín	Faltávolság	Furat
Art. No.	Art. No. blister by	Ø mm	Clamping Range	Color	Wall Clearance	Bore
103.101	103.101.4	Ø 13 mm	1-10 mm	acél stainless steel	20 mm	Ø 10 mm
103.101.S	103.101.S4	Ø 13 mm	1-10 mm	ezüst silver	20 mm	Ø 10 mm
103.101.Z	103.101.Z4	Ø 13 mm	1-10 mm	fekete black	20 mm	Ø 10 mm
103.101.R	103.101.R4	Ø 13 mm	1-10 mm	piros red	20 mm	Ø 10 mm
103.101.B	103.101.B4	Ø 13 mm	1-10 mm	kék blue	20 mm	Ø 10 mm
103.101.G	103.101.G4	Ø 13 mm	1-10 mm	arany gold	20 mm	Ø 10 mm
103.101.C	103.101.C4	Ø 13 mm	1-10 mm	króm hatású polished	20 mm	Ø 10 mm

Cikkszám	Cikksz. buborékf.	Fej Ø	Befogási tart.	Szín	Faltávolság	Furat
Art. No.	Art. No. blister by	Ø mm	Clamping Range	Color	Wall Clearance	Bore
103.102	103.102.4	Ø 15 mm	1-10 mm	acél stainless steel	20 mm	Ø 10 mm
103.102.S	103.102.S4	Ø 15 mm	1-10 mm	ezüst silver	20 mm	Ø 10 mm
103.102.Z	103.102.Z4	Ø 15 mm	1-10 mm	fekete black	20 mm	Ø 10 mm
103.102.R	103.102.R4	Ø 15 mm	1-10 mm	piros red	20 mm	Ø 10 mm
103.102.B	103.102.B4	Ø 15 mm	1-10 mm	kék blue	20 mm	Ø 10 mm
103.102.G	103.102.G4	Ø 15 mm	1-10 mm	arany gold	20 mm	Ø 10 mm
103.102.C	103.102.C4	Ø 15 mm	1-10 mm	króm hatású polished	20 mm	Ø 10 mm

Cikkszám	Cikksz. buborékf.	Fej Ø	Befogási tart.	Szín	Faltávolság	Furat
Art. No.	Art. No. blister by	Ø mm	Clamping Range	Color	Wall Clearance	Bore
103.011	103.011.4	Ø 18 mm	1-16 mm	acél stainless steel	25 mm	Ø 13 mm
103.011.S	103.011.S4	Ø 18 mm	1-16 mm	ezüst silver	25 mm	Ø 13 mm
103.011.Z	103.011.Z4	Ø 18 mm	1-16 mm	fekete black	25 mm	Ø 13 mm
103.011.R	103.011.R4	Ø 18 mm	1-16 mm	piros red	25 mm	Ø 13 mm
103.011.B	103.011.B4	Ø 18 mm	1-16 mm	kék blue	25 mm	Ø 13 mm
103.011.G	103.011.G4	Ø 18 mm	1-16 mm	arany gold	25 mm	Ø 13 mm
103.011.C	103.011.C4	Ø 18 mm	1-16 mm	króm hatású polished	25 mm	Ø 13 mm

Cikksz. Javasolt csavarok
Art. No. Recommended Screws
454.3040
454.3530
454.3535



Cikksz. Javasolt csavarok
Art. No. Recommended Screws
454.3040
454.3530
454.3535



Cikksz. Javasolt csavarok
Art. No. Recommended Screws
454.3040
454.3530
454.3535



# Táblatartók

## Sign Holder

### ConFix1 állítható táblatartó

#### Adjustable Sign Holder ConFix1



A ConFix1 táblatartó család elegáns darabjainak nagy előnye, hogy a tábla előszerelhető a tartóval. A három részből (hüvely, menetes rész, fej) álló szerkezetnek köszönhetően a tábla a hüvely és a menetes rész közé rögzíthető, ezt követően az így előszerelt táblát jóval egyszerűbb a kívánt helyen a falra szerelni. Végezetül csak a balmenetes fejet kell becsavarozni, ami így fokozott védelmet nyújt jogosulatlan leszerelés ellen. Köszönhetően a befogási tartomány állíthatóságának e típusú táblatartóink sokoldalú megoldásokra nyújtanak lehetőséget.

#### Termék jellemzők

- / Átmérő: 13, 18, 25 és 35mm
- / Faltávolság: 10, 15 és 20mm
- / Rugalmas befogási tartományok (modell függvényében):  
13 mm átmérővel: 4-18 mm  
18 mm átmérővel: 4-10 mm  
25/35 mm átmérővel: 8-20 mm
- / Három elemből (fej, menetes rész és hüvely) áll
- / Balos menetéű rögzítés
- / A tábla anyaga és az acél között 2 darab átlátszó műanyag alátét



The stylish sign holders of the ConFix1 series offer a great advantage with the possibility of pre-assembly of sign material and holders. Due to the three-part structure (shaft, threaded part and head), the threaded part can be connected in advance to the shaft through the bore in the sign material. The sign thus pre-assembled is then screwed on the location on the wall. Finally, the head is screwed on, which has a left thread as a simple but effective security measure. With its variable clamping range, the holder is also versatile.

#### Product features

- / Diameters: 13, 18, 25 and 35mm
- / Wall clearances: 10, 15 and 20mm
- / Variable clamping ranges (depending on model):  
13mm diameter: 4 - 18mm  
18mm diameter: 4 - 10mm  
25/35mm diameter: 8 - 20mm
- / Three-part structure (head, threaded part and shaft)
- / Secured by left-hand thread
- / Two transparent washers for the physical separation of sign material and stainless steel

#### ConFix1 táblatartó

#### ConFix1 Sign Holders

Cikksz.	Fej Ø, mm	Bef.tartomány, mm	Faltávolság, mm	Furat Ø
Art. No.	Ø mm Head	Clamping Range	Wall Clearance mm	Ø Bore
105.011	13	4-10	10	9
105.012	13	4-10	15	9
105.013	13	4-18	20	9

Cikksz. Javasolt csavarok
Art. No. Recommended Screws
400.800
454.3040



Cikksz.	Fej Ø, mm	Bef.tartomány, mm	Faltávolság, mm	Furat Ø
Art. No.	Ø mm Head	Clamping Range	Wall Clearance mm	Ø Bore
105.010	18	4-10	10	13
105.110*	18	4-10	10	13
105.001	18	4-10	20	13

Cikksz. Javasolt csavarok
Art. No. Recommended Screws
454.3535
400.3535



\* ) domború fej / rounded

Cikksz.	Fej Ø, mm	Bef.tartomány, mm	Faltávolság, mm	Furat Ø
Art. No.	Ø mm Head	Clamping Range	Wall Clearance mm	Ø Bore
105.009	25	8-20	15	20

Cikksz. Javasolt csavarok
Art. No. Recommended Screws
453.550



Cikksz.	Fej Ø, mm	Bef.tartomány, mm	Faltávolság, mm	Furat Ø
Art. No.	Ø mm Head	Clamping Range	Wall Clearance mm	Ø Bore
105.008	35	8-20	15	26

Cikksz. Javasolt csavarok
Art. No. Recommended Screws
453.650





### ConFix2

### ConFix2

Olyan esetekben amikor a táblát annak megfúrása nélkül szükséges felszerelni, kiváló megoldást nyújtanak a soha el nem avuló ConFix2 családunk elemei.

A 15 mm fejméretű változat szerelési menete: a tartó alapját a falhoz csavarozzuk, a táblát a tartó hornyába csúsztatjuk és egy belső hernyócsavarral a tartóba szorítjuk, majd a tartót a táblával együtt az alapra illesztjük és oldalról egy hernyócsavarral rögzítjük. Egy másik oldalsó hernyócsavar segítségével a magasság finom állítására is lehetőség van.

A 25 mm fejméretű változat esetén a táblát a már falra szerelt tartóba csúsztatjuk és egy hernyócsavarral rögzítjük.

A szokatlan kivitelezésű „Design” verzióunk belsejében két darab furatot igénylő csap található, így ezzel a változattal lehetséges akár nagyobb táblákat is pusztán egy tartóval megfogatni.

#### Termék jellemzők

- / Átmérő: 15 és 25mm (Duo-tartó csak 25mm), „Design” verzió 35mm
- / Faltávolság: 15mm, „Design” verzió 20mm
- / Befogási tartományok:  
15 mm átmérőjű mono tartó: 1-8 mm  
25 mm átmérőjű mono tartó: fix 8, vagy 10, vagy 12 mm  
25 mm átmérőjű duo tartó: fix 8 mm  
„Design” verzió: 5-8 mm
- / Két elemből (alap és tartó) áll
- / Rögzítés belső és oldalsó hernyócsavarokkal

The timeless sign holders of the ConFix2 series are always used when a sign without holes in the sign material is desired.

To mount the Ø 15mm holder, the core is screwed to the wall, the shaft with the clamped and secured (by the rear grub screw) sign material pushed over it and then secured with a lateral grub screw. Another lateral grub screw also allows especially for larger formats with multiple holders an additional fine adjustment in height.

With the Ø 25mm holders, the sign material can be inserted after mounting the holder and adjusted in height by a grub screw.

The exceptional mono holder in the „Design” version requires two holes in the sign material. This allows larger exhibits to be stably fixed with only one holder.

#### Product features

- / Diameter: 15 and 25mm (duo holder only 25mm); 35mm „Design” version
- / Wall clearances: 15mm ( 20mm „Design” version)
- / Clamping ranges:  
1-4 and 5-8mm respect. (15mm Ø version)  
8, 10 or 12mm (Ø 25mm version; duo holder only 8mm)  
5-8mm („Design” version)
- / Two-part construction (core and shaft with clamping guide)
- / Secured by lateral and inset grub screws

### ConFix2 táblatartó

### ConFix2 Sign Holders

Cikksz.	Fej Ø, mm	Bef.tartomány, mm	Faltávolság, mm	Furat
Art. No.	Ø mm Head	Clamping Range	Wall Clearance mm	Bore
105.015	15	5-8	15	-
105.016	15	1-4	15	-

Cikksz. Javasolt csavarok
Art. No. Recommended Screws
150.310
454.3535



Cikksz.	Fej Ø, mm	Bef.tartomány, mm	Faltávolság, mm	Furat
Art. No.	Ø mm Head	Clamping Range	Wall Clearance mm	Bore
105.025	25	8	15	-
105.027	25	10	15	-
105.028	25	12	15	-
105.026*	25	8	15	-

Cikksz. Javasolt csavarok
Art. No. Recommended Screws
454.630
454.660
454.6120



\*) Duo, alle anderen Mono  
\*) Duo, all other mono

### „Design” kivitel

### „Design” Version

Cikksz.	Fej Ø, mm	Bef.tartomány, mm	Faltávolság, mm	Furat
Art. No.	Ø mm Head	Clamping Range	Wall Clearance mm	Bore
102.006	35	5-8	20	2 x Ø 10 mm

Cikksz. Javasolt csavarok
Art. No. Recommended Screws
400.3535



# Táblatartók

## Sign Holder

### ConFix3 állítható táblatartó

#### Adjustable Sign Holder ConFix3



A ConFix3 táblatartó család állítható befogási tartománnyal rendelkező elemei a nagy variálhatóságuknak és jó ár-érték arányuknak köszönhetően rendkívül népszerűek. A két darabból álló szerkezet nagyon könnyen és gyorsan szerelhető: a tartó hüvelyét csavarral a falhoz rögzítjük, a táblát a hüvely nyakára helyezük, majd a balos menettel ellátott fejet a hüvelybe csavarozzuk. A csavarozást a biztonság kedvéért a fej oldalán lévő kis lyukba helyezett tüskés rögzítő kulcs segítségével megerősíthetjük.

#### Termék jellemzők

- / Átmérő: 10, 13, 18 és 25mm
- / Faltávolság: 10, 15 és 20mm
- / Befogási tartományok (modell függvényében):
  - 10 mm átmérővel: 4-10 mm
  - 13 mm átmérővel: 4-20 mm
  - 18 mm átmérővel: 4-18 mm
  - 25 mm átmérővel: 8-26 mm
- / Két elemből (hüvely és fej) áll
- / Balmenetes rögzítés, tüskés rögzítő kulcs segítségével megszorítható
- / A tábla anyaga és az acél között 2 darab műanyag alátét

The adjustable ConFix3 series sign holders are extremely popular thanks to their flexibility and excellent price-performance ratio. The two-piece construction allows a very efficient assembly: the shaft of the holder is attached to the wall with a screw, the sign material is inserted over the sleeve, the sign material is inserted over the sleeve at the top of the shaft and the threaded bolt (head) is screwed into the shaft. For securing, this holder offers both, a left-hand thread and a small bore at the side of the head, which allows it to be tightened by using a mandrel tool.

#### Product features

- / Diameter: 10, 13, 18 and 25mm
- / Wall clearances: 10, 15 and 20mm
- / Variable clamping ranges (depending on model)
  - 10mm diameter: 4 - 10mm
  - 13mm diameter: 4 - 20mm
  - 18mm diameter: 4 - 18mm
  - 25mm diameter: 8 - 26mm
- / Two-part construction (threaded bolt and shaft)
- / Secured by left-hand thread and possibility of tightening the head with a mandrel
- / Two transparent washers for the physical separation of sign material and stainless steel

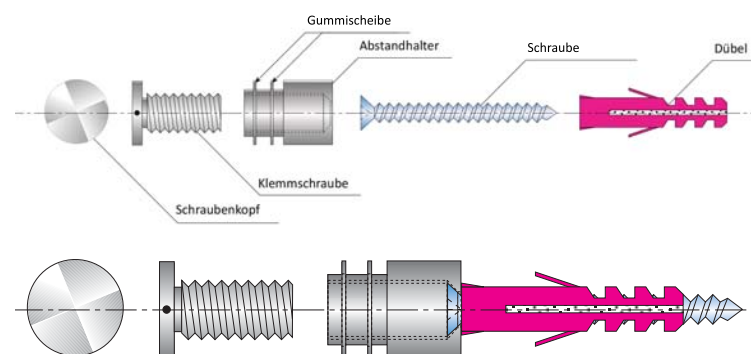

### ConFix3 táblatartó

#### ConFix3 Sign Holders

Cikksz.	Fej Ø, mm	Bef. tartomány	Faltávolság,	Furat
Art. No.	Ø mm Head	Clamping Range	Wall Clearance	Bore
103.301	Ø 10 mm	4-10 mm	10 mm	Ø 8 mm
103.311	Ø 10 mm	4-10 mm	15 mm	Ø 8 mm

Cikksz. Javasolt csavarok
Art. No. Recommended Screws
454.3040, 400.800, 400.801



Cikksz.	Fej Ø, mm	Bef. tartomány	Faltávolság,	Furat
Art. No.	Ø mm Head	Clamping Range	Wall Clearance	Bore
103.302	Ø 13 mm	4-10 mm	10 mm	Ø 10 mm
103.312	Ø 13 mm	4-10 mm	15 mm	Ø 10 mm
103.303	Ø 13 mm	8-16 mm	10 mm	Ø 10 mm
103.313	Ø 13 mm	8-20 mm	15 mm	Ø 10 mm
103.323	Ø 13 mm	6-12 mm	13 mm	Ø 10 mm

Cikksz. Javasolt csavarok
Art. No. Recommended Screws
454.3535, 400.3535



Cikksz.	Fej Ø, mm	Bef. tartomány	Faltávolság,	Furat
Art. No.	Ø mm Head	Clamping Range	Wall Clearance	Bore
103.304	Ø 18 mm	4-10 mm	15 mm	Ø 13 mm
103.314	Ø 18 mm	4-10 mm	20 mm	Ø 13 mm
103.305	Ø 18 mm	8-18 mm	15 mm	Ø 13 mm
103.315	Ø 18 mm	8-18 mm	20 mm	Ø 13 mm

Cikksz. Javasolt csavarok
Art. No. Recommended Screws
454.440, 454.3535, 400.3535



Cikksz.	Fej Ø, mm	Bef. tartomány	Faltávolság,	Furat
Art. No.	Ø mm Head	Clamping Range	Wall Clearance	Bore
103.306	Ø 25 mm	8-26 mm	20 mm	Ø 20 mm
103.316	Ø 25 mm	8-26 mm	25 mm	Ø 20 mm

Cikksz. Javasolt csavarok
Art. No. Recommended Screws
454.460



### Tüskés rögzítő kulcs

#### Mandrel mounting tool

Cikkszám	Táblatartó Ø	Alkalmas kezelő kar
Art. No.	Suitable for Ø	Suitable for lever tool
400.471	13 mm	400.470
400.472	18 mm	400.470
400.474	25 mm	400.474



### Kezelő kar tüskés rögzítő kulcshoz

#### Lever tool for mandrel mounting tool

Cikkszám	Hosszúság	Alkalmas tüskés kulcsok
Art. No.	Length mm	Suitable for mandrel mounting tool
400.470	150 mm	400.471 / 400.472
400.473	150 mm	400.474



# Táblatartók

## Sign Holder

### ConFix4 állítható táblatartó

#### Adjustable Sign Holder ConFix4

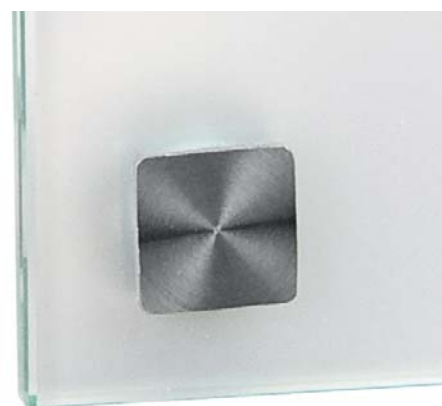

A ConFix4 sorozat szögletes táblatartói különleges látványukkal vonják magukra a figyelmet. A sorozatra az átgondoltság és az abból fakadó problémamentes alkalmazás a jellemző. A távtartó hüvelyt a rajta keresztül vezetett csavar segítségével a falhoz rögzítjük, a balmenetes csavarral ellátott fejet pedig a táblába fúrt lyukon keresztül a hüvelybe csavarozzuk. A fej végső rögzítése egy oldalsó hernyócsavarral történik.

#### Termék jellemzők

- / Élek hossza: 10, 13, 18, 25 és 35mm
- / Faltávolság: 15, 20, 25 és 35mm
- / Befogási tartományok (modell függvényében):
  - 10x10 mm-es fejjel: 4-8 mm
  - 13x13 és 18x18 mm-es fejjel: 4-12 mm
  - 25x25 és 35x35 mm-es fejjel: 8-24 mm
- / Két elemből (hüvely és fej) áll
- / Balmenetes, és oldalsó hernyócsavarral való rögzítés
- / A tábla anyaga és az acél között 2 darab akril gyűrű található

The square signs of the ConFix4 series are attractive and extraordinary. The design of the two-piece holder is well-thought-out, so the assembly is unproblematic: the shaft of the holder is fastened to the wall with a screw, the threaded bolt is inserted through the sign material and then screwed into the shaft. For securing, this holder offers both a left-hand thread and a lateral screw.

#### Product features

- / Edge lengths: 10, 13, 18, 25 and 35mm
- / Wall clearances: 15, 20, 25 and 35mm
- / Variable clamping ranges (depending on version):
  - 10x10mm: 4 - 8mm
  - 13x13mm and 18x18mm: 4-12mm
  - 25x25mm and 35x35mm : 8-24mm
- / Two-part construction (threaded bolt and shaft)
- / Secured by left-hand thread and lateral screw
- / Two acrylic glass bearings for the physical separation of sign material and stainless steel

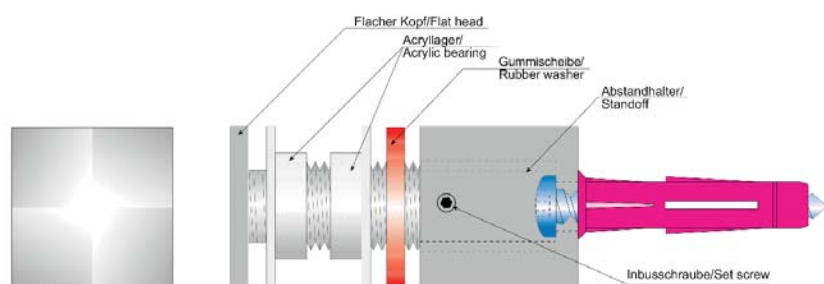

#### ConFix4 táblatartó

#### ConFix4 Sign Holders

Cikksz.	Élhossz	Bef. tartomány	Faltávolság	Furat
Art. No.	Lengths of Edge	Clamping Range	Wall Clearance	Bore
103.410	10 mm	4-8 mm	15 mm	Ø 8 mm

Cikksz. Javasolt csavarok
Art. No. Recommended Screws
454.3040
400.800
400.801



Cikksz.	Élhossz	Bef. tartomány	Faltávolság	Furat
Art. No.	Lengths of Edge	Clamping Range	Wall Clearance	Bore
103.413	13 mm	4-12 mm	20 mm	Ø 10 mm

Cikksz. Javasolt csavarok
Art. No. Recommended Screws
454.3040
400.800
400.801



Cikksz.	Élhossz	Bef. tartomány	Faltávolság	Furat
Art. No.	Lengths of Edge	Clamping Range	Wall Clearance	Bore
103.418	18 mm	4-12 mm	20 mm	Ø 13 mm

Cikksz. Javasolt csavarok
Art. No. Recommended Screws
454.440



Cikksz.	Élhossz	Bef. tartomány	Faltávolság	Furat
Art. No.	Lengths of Edge	Clamping Range	Wall Clearance	Bore
103.425	25 mm	8-24 mm	25 mm	Ø 18 mm

Cikksz. Javasolt csavarok
Art. No. Recommended Screws
453.550



Cikksz.	Élhossz	Bef. tartomány	Faltávolság	Furat
Art. No.	Lengths of Edge	Clamping Range	Wall Clearance	Bore
103.435	35 mm	8-24 mm	35 mm	Ø 25 mm

Cikksz. Javasolt csavarok
Art. No. Recommended Screws
453.650



# Táblatartók

## Sign Holder

### ConFix5 állítható táblatartó

#### Adjustable Sign Holder ConFix5



Az örökifjú és elegáns ConFix5 sorozat elemeit kifejezetten nagyon vékony (1-től 10 mm-esig), akár 5 vagy 10 mm-es furatokkal ellátott táblák megfogására terveztük. A két részből álló szerkezet könnyű szerelhetőséget biztosít:

A hüvelyt akár egy átmenő csavarral, akár a menetes belsőnek köszönhetően egy tőcsavar segítségével a falhoz rögzítjük, majd a fejet a tábla furatán keresztül a hüvelybe csavarozzuk. A végső rögzítést az oldalsó hernyócsavar segítségével végezzük el. A 10 mm-es furatokhoz készült táblatartókat buborékfóliás, illetve dobozos egységcsomagokban is kínáljuk. Az egységcsomagok 4 db táblatartót, a szükséges tipliket és csavarokat, valamint egy kis imbuszkulcsot tartalmaznak.

#### Termék jellemzők

- / Átmérő: 9 és 13mm
- / Faltávolság: 15 és 20mm
- / Befogási tartomány (modell függvényében): 1-12 mm
- / Két elemből (hüvely és fej) áll
- / Rögzítés oldalsó hernyócsavarral
- / A tábla anyaga és az acél között 2 darab műanyag alátét

The timeless and elegant sign holders of the ConFix5 series have been developed in order to clamp even very thin sign material (depending on the model from 1 mm). In addition, these holders are capable to clamp sign materials with 5 and 10 mm bore holes. The two-piece construction consisting of a lateral ribbed head and a shaft assures easy assembly:

The shaft is screwed to the wall or turned on a hanger bolt (rear M-thread in the shaft only Ø 9mm version), the bolt is inserted into the shaft through the sign material and secured by a lateral screw. The standard holder suitable for materials with 10 mm boreholes is also available in pre-packaged sets of four in a blister or cardboard package which includes screws, dowels and hexagon socket wrench.

#### Product features

- / Diameter: 9 and 13mm
- / Wall clearances: 15 and 20mm
- / Variable clamping ranges of 1-12 mm (depending on version)
- / Two-part construction (bolt and shaft)
- / Secured by lateral screw
- / Two transparent washers for the physical separation of sign material and stainless steel

#### ConFix5 táblatartó

#### ConFix5 Sign Holders

Cikkszám	Fej Ø, mm	Bef. tartomány	Faltávolság	Furat
Art. No.	Ø mm Head	Clamping Range	Wall Clearance	Bore
105.003	Ø 9 mm	1–5 mm	15 mm	Ø 5 mm
105.004	Ø 9 mm	1–8 mm	20 mm	Ø 5 mm
105.005	Ø 9 mm	5–8 mm	15 mm	Ø 5 mm

Cikkszám	Fej Ø, mm	Bef. tartomány	Faltávolság	Furat
Art. No.	Ø mm Head	Clamping Range	Wall Clearance	Bore
105.017	Ø 13 mm	2–8 mm	15 mm	Ø 10 mm
105.018	Ø 13 mm	2–12 mm	20 mm	Ø 10 mm

Cikkszám	Fej Ø, mm	Bef. tartomány	Faltávolság	Furat
Art. No.	Ø mm Head	Clamping Range	Wall Clearance	Bore
105.017.4P	Ø 13 mm	2–8 mm	15 mm	Ø 10 mm
105.018.4P	Ø 13 mm	2–12 mm	20 mm	Ø 10 mm

Cikkszám	Fej Ø, mm	Bef. tartomány	Faltávolság	Furat
Art. No.	Ø mm Head	Clamping Range	Wall Clearance	Bore
105.017.4	Ø 13 mm	2–8 mm	15 mm	Ø 10 mm
105.018.4	Ø 13 mm	2–12 mm	20 mm	Ø 10 mm

Cikksz. Javasolt csavarok
Art. No. Recommended Screws
400.703

Cikksz. Javasolt csavarok
Art. No. Recommended Screws
454.3535
400.3535



# Táblatartók

## Sign Holder

### UniversalLine állítható táblatartó

#### Adjustable Sign Holder UniversalLine



Az UniversalLine táblatartók rendkívül széles választékot nyújtanak, a 13 és 50 mm között választható fejtátmérő, a 38 mm-ig terjedő állítható befogási tartomány, a réz ötvözetű változatok egyaránt jellemzői ennek az exkluzív sorozatnak. A táblatartók két részből állnak, így a szerelésük is egyszerű: a hüvely egy átmenő csavarral rögzíthető a falhoz, a fej pedig a tábla furatán keresztül becsavarozható a hüvelybe. Ezek a tartók dupla biztonsággal vannak ellátva. Egyrészt egy oldalsó hernyócsavarral rögzíthető, másrészt a fej oldalán lévő kis lyukba helyezett tüskés rögzítő kulcs segítségével a csavarozás megszorítható.

#### Termék jellemzők

- / Átmérő: 13, 15, 18, 25, 35 és 50mm (réz színű: 13 és 18mm)
- / Faltávolság: 15, 20, 25, 35 és 50mm
- / Befogási tartományok (modell függvényében):
  - 13 mm átmérővel: 4-12 mm
  - 18 mm átmérővel: 8-18 mm
  - 25 és 35 mm átmérővel: 8-20 mm
  - 50 mm átmérővel: 10-38 mm
- / Két elemből (hüvely és fej) áll
- / Oldalsó hernyócsavaros rögzítés, tüskés rögzítő
- / A tábla anyaga és az acél között 2 darab átlátszó műanyag alátét

The exclusive sign holder of the Universal-Line series is available in a variety of styles. Head diameter from 13 to 50 mm, variable clamping ranges up to 38 mm and versions in brass are possible. The holder is two-piece, so that the installation of sign material is very easy: the shaft is screwed to the wall and the bolt is inserted through the sign material and screwed into the shaft. The holder is double secured by a lateral grub screw and a small bore at the side of the head, which makes it possible to tighten it with a mandrel tool.

#### Product features

- / Diameter: 13, 15, 18, 25, 35 and 50mm (brass: 13 and 18mm)
- / Wall clearances: 15, 20, 25, 35 and 50mm
- / Variable clamping ranges (depending on version)
  - 13mm diameter: 4-12mm
  - 18mm diameter: 8 - 18mm
  - 25/35mm diameter: 8 - 20mm
  - 50mm diameter: 10 - 38mm
- / Two-part construction (bolt and shank)
- / Secured by lateral grub screw and the possibility of tightening the head with a mandrel
- / Two transparent documents for the physical separation of sign material and stainless steel

#### UniversalLine táblatartó

#### UniversalLine Sign Holders

Cikkszám	Fej Ø, mm	Bef.tartomány	Faltávolság	Furat
Art. No.	Ø mm Head	Clamping Range	Wall Clearance	Bore
103.004	Ø 13 mm	4-9 mm	15 mm	Ø 10 mm
103.003	Ø 13 mm	4-12 mm	20 mm	Ø 10 mm

Cikksz. Javasolt csavarok
Art. No. Recommended Screws
454.3040
400.800
400.801



Cikkszám	Fej Ø, mm	Bef.tartomány	Faltávolság	Furat
Art. No.	Ø mm Head	Clamping Range	Wall Clearance	Bore
103.006	Ø 15 mm	4-9 mm	15 mm	Ø 10 mm
103.005	Ø 15 mm	4-12 mm	20 mm	Ø 10 mm

Cikksz. Javasolt csavarok
Art. No. Recommended Screws
454.3040
400.800
400.801



Cikkszám	Fej Ø, mm	Bef.tartomány	Faltávolság	Furat
Art. No.	Ø mm Head	Clamping Range	Wall Clearance	Bore
103.010	Ø 18 mm	8-18 mm	25 mm	Ø 13 mm

Cikksz. Javasolt csavarok
Art. No. Recommended Screws
454.440



Cikkszám	Fej Ø, mm	Bef.tartomány	Faltávolság	Furat
Art. No.	Ø mm Head	Clamping Range	Wall Clearance	Bore
103.025	Ø 25 mm	8-24 mm	25 mm	Ø 18 mm

Cikksz. Javasolt csavarok
Art. No. Recommended Screws
453.550



Cikkszám	Fej Ø, mm	Bef.tartomány	Faltávolság	Furat
Art. No.	Ø mm Head	Clamping Range	Wall Clearance	Bore
103.035	Ø 35 mm	8-24 mm	35 mm	Ø 25 mm

Cikksz. Javasolt csavarok
Art. No. Recommended Screws
453.650



Cikkszám	Fej Ø, mm	Bef.tartomány	Faltávolság	Furat
Art. No.	Ø mm Head	Clamping Range	Wall Clearance	Bore
103.050	Ø 50 mm	10-38 mm	50 mm	Ø 35 mm

Cikksz. Javasolt csavarok
Art. No. Recommended Screws
457.860



# Táblatartók

## Sign Holder

Réz színű

Brass Design



Cikkszám	Fej Ø, mm	Bef.tartomány	Faltávolság	Furat
Art. No.	Ø mm Head	Clamping Range	Wall Clearance	Bore
103.213	Ø 13 mm	4–12 mm	20 mm	Ø 10 mm

Cikksz. Javasolt csavarok
Art. No. Recommended Screws
454.3040
400.800
400.801



Cikkszám	Fej Ø, mm	Bef.tartomány	Faltávolság	Furat
Art. No.	Ø mm Head	Clamping Range	Wall Clearance	Bore
103.218	Ø 18 mm	8–18 mm	25 mm	Ø 13 mm

Cikksz. Javasolt csavarok
Art. No. Recommended Screws
454.440

Tüskés rögzítő kulcs

Mandrel mounting tool



Cikkszám	Táblatartó Ø	Alkalmas kezelő kar
Art. No.	Suitable for Ø	Suitable for lever tool
400.471	13 mm	400.470
400.472	18 mm	400.470
400.474	25 mm	400.473
400.476	35 mm	400.475

Kezelő kar tüskés rögzítő kulcshoz

Lever tool for mandrel mounting tool



Cikkszám	Hosszúság	Alkalmas tüskés kulcsok
Art. No.	Length mm	Suitable for mandrel mounting tool
400.470	150 mm	400.471 / 400.472
400.473	150 mm	400.474
400.475	150 mm	400.476
400.477	150 mm	400.478

## Süllyesztett fejű táblatartó

### Countersunk head sign holder

A süllyesztett fejű táblatartók rendkívül impozáns vizuális megoldásokra adnak lehetőséget azáltal, hogy fejlapjuk a tábla felületével egy síkba kerül. Ez a könnyen szerelhető látványos megoldás egyaránt alkalmazható üveg-, és egyéb tábla anyagok esetén is.

#### Termék jellemzők

- / Átmérő: 13, 18, 30 és 38mm
- / Faltávolság: 16, 20 és 40mm
- / Fix befogási tartomány (modell függvényében):
  - 13mm átmérővel: 8mm
  - 18mm átmérővel: 10mm
  - 30mm átmérővel: 8mm
- Kivétel: 38 mm átmérővel változtatható befogási tartomány: 10-12mm
- / Két elemből (hüvely és fej) áll
- / Oldalsó hernyócsavaros rögzítés
- / A tábla anyaga és az acél között 2 darab fekete gumi alátét

The fancy countersunk head sign holders have been designed to attach sign material flush. This high-end optic is possible with glass as well as with other materials. The two-piece design with clamping pin and shaft allows easy assembly.

#### Product features

- / Diameter: 13, 18, 30 and 38mm
- / Wall clearances: 16, 20 and 40 mm
- / Fixed clamping angles (depending on version):
  - 13mm diameter: 8mm
  - 18mm diameter: 10mm
  - 30mm diameter: 8mm
- Exception: variable clamping range at 38mm diameter from 10 - 12mm
- / Two-part construction (clamping bolt and shaft)
- / Secured by lateral screws
- / Two black rubber discs for physical separation of sign material and stainless steel



Cikkszám	Fej Ø, mm	Bef.tartomány	Faltávolság	Furat
Art. No.	Ø mm Head	Clamping Range	Wall Clearance	Bore
100.203	Ø 13 mm	8 mm	20 mm	Ø 10 mm

Cikksz. Javasolt csavarok
Art. No. Recommended Screws
454.550

Cikkszám	Fej Ø, mm	Bef.tartomány	Faltávolság	Furat
Art. No.	Ø mm Head	Clamping Range	Wall Clearance	Bore
100.210	Ø 18 mm	10 mm	20 mm	Ø 13 mm

Cikksz. Javasolt csavarok
Art. No. Recommended Screws
454.560

Cikkszám	Fej Ø, mm	Bef.tartomány	Faltávolság	Furat
Art. No.	Ø mm Head	Clamping Range	Wall Clearance	Bore
902.302	Ø 30 mm	8 mm	16 mm	Ø 10 / 14 mm

Cikksz. Javasolt csavarok
Art. No. Recommended Screws
454.550

Cikkszám	Fej Ø, mm	Bef.tartomány	Faltávolság	Furat
Art. No.	Ø mm Head	Clamping Range	Wall Clearance	Bore
902.714	Ø 38 mm	10–12 mm	40 mm	Ø 26 mm

Cikksz. Javasolt csavarok
Art. No. Recommended Screws
454.560



# Táblatartók

## Sign Holder

### ConFix6 szorító ponttartó

### Sign Clamp ConFix6

A látható felületein 320-as finomságúra csiszolt ConFix6-os szorító ponttartókra az igényes tervezés és a finom kidolgozás a jellemző. Egy-egy szögletes és lekerekített változatot kínálunk belőlük. A szerelésük egyszerű: először a két fal alap elemet kell a falra csavarozni, majd a táblát a tartóba illeszteni és a belső imbusz csavarokkal rögzíteni. Végezetül a táblával előszerelt tartót a rögzített alapelemekre helyezzük és a megfelelő hernyócsavarokkal rögzítjük.

#### Termék jellemzők:

- / Hosszúság: 75mm
- / Befogási tartomány: szögletes kivitel: 8 mm (addicionális gumi betéttel csökkenthető) kerekített kivitel: 4-8 mm
- / Oldalsó hernyócsavaros rögzítés
- / A tábla anyaga és az acél között 2 darab fekete gumi alátét

The exclusive stainless steel sign clamps of the ConFix6 series are excellently processed, elaborately designed and have high-quality visible surfaces with grain 320 ground. A square and a round optic are offered. The assembly is very easy: First, the two wall mounting cores are screwed onto the wall. In the next step, the sign is inserted into the Sign clamp itself and secured with securing pins. Finally, the pre-assembled signboard is inserted over the mounting cores and secured with grub screws.

#### Product features:

- / Length: 75mm
- / Clamping angles: Square optics: 8mm (can be reduced by additional rubberstampings) Round optics: 4 - 8mm
- / Secured by grub screws
- / Two black rubber stampings for the physical separation of sign material and stainless steel



### ConFix6 szorító ponttartó

### ConFix6 Sign Holders

Cikkszám	Bef. tartomány	Külső méret
Art. No.	Clamping Range	Outer Dimension
165.175.08	8 mm	75 mm x 20 mm x 27 mm

Cikksz. Javasolt csavarok
Art. No. Recommended Screws
454.550

Cikkszám	Bef. tartomány	Külső méret
Art. No.	Clamping Range	Outer Dimension
165.075	4-8 mm	75 mm x 30 mm

Cikksz. Javasolt csavarok
Art. No. Recommended Screws
454.550

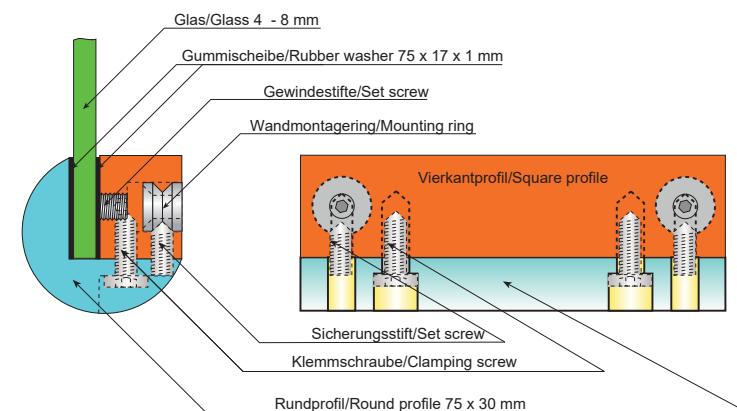
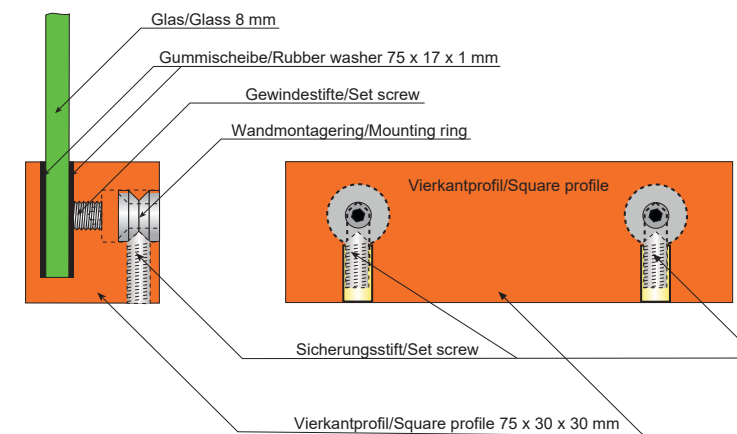

# Táblatartók

## Sign Holder



### FlagLine elemek

#### Wall and Ceiling Fixing FlagLine

Különböző információk jól látható módon való elhelyezésére rendkívül alkalmasak a FlagLine család merev fali- vagy mennyezeti függesztésű zászló jellegű táblái. A katalógus első részében bemutatott összeállítások mellett a Consystec kínálatában további számos acél rögzítő elem szerepel, melyekkel egyedi megoldások valósíthatók meg.

The high-quality and timeless flag signs are ideally suited to display information in a clearly visible way. In addition to completely assembled signs which are presented in detail in chapter 1 under „PremiumFix”, Consystec offers numerous connectors made of high-quality stainless steel in order to realize individual solutions on the wall or under the ceiling.

#### Forgatható fali/mennyezeti rögzítő elem

#### Rotatable wall/ceiling connector



Két részes forgatható fali/mennyezeti rögzítő elem 4 darab gumi alátéttel és süllyesztett fejű (M4x12 mm) csavarral az 1-6 mm vastagságú tábla anyagok megfogatásához

Rotatable wall/ceiling connector consisting of the shaft and a 2-piece clamp with countersunk head screw (M4x12mm) for holding sign material of 1-6mm material thickness protected by 4 rubber stamped parts.

Cikkszám	Átmérő	Hossz, mm	Bef. tartomány	Furattávolság	Furat
Art. No.	Diameter	Length mm	Clamping Area	Drilling distance	Bore
100.322	Ø 18 mm	39 mm	1-6 mm	10 mm	Ø 6 mm

Cikksz. Javasolt csavarok
Art. No. Recommended Screws
454.440
452.416

#### Fali/mennyezeti rögzítő 2 db akril gyűrűvel

#### Wall/ceiling connector 2 acrylic bearings



#### Fali/mennyezeti rögzítő lapos fejű csavarral, 2 db akril gyűrűvel

#### Wall/ceiling connector with flat connection pin and 2 acrylic bearings

Cikkszám	Átmérő	Hossz, mm	Bef. tartomány	Furattávolság	Furat
Art. No.	Diameter	Length mm	Clamping Area	Drilling distance	Bore
100.206	Ø 20 mm	45 mm	8 mm	25 mm	Ø 10 mm

Cikkszám	Átmérő	Hossz, mm	Bef. tartomány	Furattávolság	Furat
Art. No.	Diameter	Length mm	Clamping Area	Drilling distance	Bore
100.040	Ø 23 mm	43 mm	8 mm	17 mm	Ø 10 mm

Cikkszám	Átmérő	Hossz, mm	Bef. tartomány	Furattávolság	Furat
Art. No.	Diameter	Length mm	Clamping Area	Drilling distance	Bore
100.041	Ø 25 mm	47 mm	10 mm	17 mm	Ø 10 mm

#### Maxi befogó 2 db gumi betéttel

#### Maxi clamp with 2 rubber inserts

Cikkszám	Tábla vastagság	Furat	Furattávolság
Art. No.	Thickness	Bore hole	Drilling distance
100.520.08	8 mm	Ø 10-13 mm	21 mm
100.520.10	10 mm	Ø 10-13 mm	21 mm



#### Mini befogó 2 db gumi betéttel

#### Mini clamp with 2 rubber inserts

Cikkszám	Külső méret	Bef. tartomány	Furat	Furattávolság
Art. No.	Outer Dimensions	Clamping area	Bore	Drilling Distance
100.320.05	41 x 25 x 16 mm	5 mm	Ø 10 mm	15 mm
100.320.06	43 x 25 x 16 mm	6 mm	Ø 10 mm	17 mm
100.320.08	47 x 25 x 18 mm	8 mm	Ø 10 mm	21 mm
100.320.10	51 x 25 x 19 mm	10 mm	Ø 10 mm	25 mm



#### Hengeres üveglap tartó

#### Cylindrical glass plate support

Cikkszám	Bef. tartomány	Tartó Ø	Magasság	Villa mélység
Art. No.	Clamping area mm	Ø Holder	Height mm	Fork depth
100.220	1-10 mm	18 mm	20 mm	15 mm
103.502	1-6 mm	16 mm	18 mm	10 mm

Üveglap álló vagy fekvő formátumú rögzítésére szolgáló tartó hengeres fejjel és műanyag imbusz rögzítő csavarral  
Cylindrical glass plate support, for horizontal or vertical mountig incl. hexagon polyamide clamping screw



#### Üveg összekötő elem

#### Glass Connector

Cikkszám	Fej	Hosszúság	Bef. tartomány	Furat
Art. No.	Head	Length mm	Clamping Area	Bore
100.020	Ø 13 mm	16 mm	8 mm	Ø 10 mm
100.021	Ø 13 mm	18 mm	10 mm	Ø 10 mm
100.022	Ø 13 mm	20 mm	12 mm	Ø 10 mm
100.023	Ø 13 mm	24 mm	16 mm	Ø 10 mm

Lapos fejű üveg összekötő elem 2 db akril gyűrűvel és ellen csavarral (M3/SW 1,5)  
Glass Connector with flat head incl. 2 acrylic bearings and one-sided counter-hexagonal screw M3/SW 1.5



Cikkszám	Fej	Hosszúság	Bef. tartomány	Furat
Art. No.	Head	Length mm	Clamping Area	Bore
100.030	Ø 18 mm	20 mm	10 mm	Ø 13 mm
100.031	Ø 18 mm	22 mm	12 mm	Ø 13 mm
100.032	Ø 18 mm	26 mm	16 mm	Ø 13 mm
100.033	Ø 18 mm	30 mm	20 mm	Ø 13 mm





# Táblatartók

## Sign Holder

### AirLine elemek

#### Ceiling Fixing / Connector AirLine



A kábellel vagy rudakkal függesztett táblák kiválóan alkalmazhatók magas beltérek esetén, így például kiállítási csarnokokban, repülőtéri terminálokban, de minden olyan helyen ahol változatos függesztési megoldásokra van igény. A mennyezeti csatlakozók csavarozhatók közvetlenül a mennyezetbe, de jól kombinálhatóak a Consystec MyTrack sínés rendszerrel is. A lengés mentes rudas rögzítés különösen alkalmas vészkijárat jeltek számára. A rendszer gondosan megmunkált acél elemei egytől-egyig eleganciát sugároznak. A katalógus első részében bemutatott komplett tábla összeállítások mellett a Consystec kínálatában további számos acél rögzítő elem szerepel, melyek segítségével egyedi megoldások valósíthatók meg.

Hanging signs in connection with wire rope system are particularly suitable for very high ceilings - e.g. in exhibition halls or airports - but also in general wherever variable suspensions are required. The ceiling connectors can be screwed directly into the ceiling or flexibly combined with the Consystec MyTrack rail system. The rod system is particularly suitable for emergency exit signage as these do not swing due to the stable design. All of them have a high-quality look and exceptionally solid processing - naturally completely made of stainless steel. In addition to completely assembled signs which are presented in detail in chapter 1 under „AirLine“, Consystec offers numerous components made of high-quality stainless steel in order to realize individual solutions.

#### Rudas megoldások

##### Rod System



Rúd csatlakoztatásához M4 menetes furattal ellátott mennyezeti rögzítő  
Ceiling fixing with threaded hole M4 for fastening the rod

Cikksz.	Fej	Hosszúság, mm
Art. No.	Head	Length mm
100.371.R	Ø 25 mm	37 mm



Egy tábla befogadására alkalmas tartó 2 db akril gyűrűvel, a felső végén a rúd csatlakoztatásához M4 menetes furattal

Unilateral sign holder including 2 acrylic bearings, one M4 threaded hole for fastening the rod and an additional lateral locking screw

Cikksz.	Fej	Hossz.	Bef. tart.	Furat	Furattávolság
Art. No.	Head	Length mm	Clamping Area	Bore	Drilling distance
100.170.R	Ø 25 mm	70 mm	10mm	Ø 10 mm	15 mm

#### Rúd

##### Bars

Cikkszám	Hosszúság, mm	Átmérő
Art. No.	Length mm	Diameter
100.370.025	250 mm	4 mm
100.370.050	500 mm	4 mm
100.370.075	750 mm	4 mm
100.370.100	1000 mm	4 mm
100.370.125	1250 mm	4 mm
100.370.150	1500 mm	4 mm
100.370.200	2000 mm	4 mm
100.370.300	3000 mm	4 mm



#### Kétoldalas táblatartó

##### Two-sided sign holder

Cikkszám	Fej	Hüvely hossz	Bef. tartomány	Furat
Art. No.	Head	Shaft	Clamping Area	Bore
100.009	Ø 13 mm	30 mm	2 x 8 mm	Ø 10 mm

Lapos fejű kétoldalas táblatartó 4 db akril gyűrűvel, 2 db hernyócsavarral és a rúd csatlakoztatásához M4 menetes furattal

Two-sided sign holder with flat head including 4 acrylic bearings, 2 grub screws and one M4 threaded hole for fastening the rod



Cikkszám	Fej	Hüvely hossz	Bef. tartomány	Furat
Art. No.	Head	Shaft	Clamping Area	Bore
100.109	Ø 13 mm	30 mm	2 x 8 mm	Ø 10 mm

Domború fejű kétoldalas táblatartó 4 db akril gyűrűvel, 2 db hernyócsavarral és a rúd csatlakoztatásához M4 menetes furattal

Two-sided sign holder with rounded head incl. 4 acrylic bearings, 2 grub screws and a threaded hole M4 for fastening the rod



# Táblatartók

## Sign Holder

### Szabadon függő kábeles megoldások

#### Wire Rope Solution free-hanging

##### Táblatartó

##### Sign holder



Cikkszám	Fej	Bef. tartomány	Furat	Távolság a kábeltől
Art. No.	Head	Clamping Area	Bore	Distance from cable
100.005	Ø 13 mm	8 mm	Ø 10 mm	20 mm
100.006	Ø 13 mm	10 mm	Ø 10 mm	20 mm

Lapos fejű táblatartó 2 db akril gyűrűvel, egy-egy oldalsó és hátsó hernyócsavarral (a tábla és a 2 mm-es kábel számára)  
Sign holder with flat head incl. 2 acrylic bearings and one lateral and rear grub screw M4x5mm each (for sign and 2mm wire rope)

##### Mennyezeti rögzítő elem

##### Ceiling Fixing

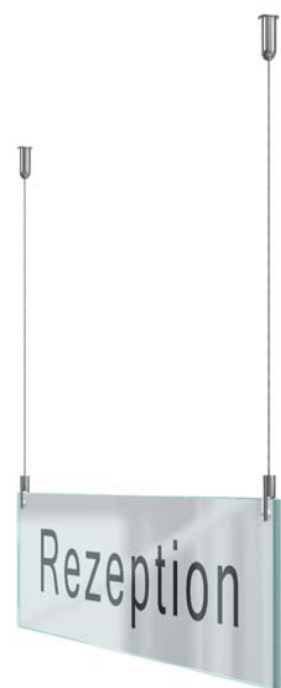

Cikkszám	Átmérő	Összeillő termék	Hosszúság
Art. No.	Diameter	Matches to article	Length mm
100.460	Ø 13 mm	100.461	15 mm
100.476	Ø 15 mm	100.475	30 mm
100.468	Ø 16 mm	100.467	30 mm
100.488	Ø 18 mm	100.487	30 mm
100.408	Ø 20 mm	100.407	30 mm

Hengeres mennyezeti rögzítő elem, a 2 mm-es kábelt megfogó automatikával  
Cylindrical ceiling fixing with automatic clamping system to secure the 2mm wire rope



##### Acél kábel

##### Stainless steel wire rope

Átlátszó műanyaggal bevont 2 mm vastag acélkábel, alkalmas valamennyi AirLine kábeles megoldáshoz (egyéb méretek megrendelésre)  
Stainless steel wire rope with glass-clear plastic coated, 2mm thin, suitable for all AirLine wire rope solutions (other lengths on request)

Cikkszám	Átmérő	Teherbírás	Hosszúság
Art. No.	Diameter	Traction load	Length mm
100.381	Ø 2 mm	ca. 100 kg	1000 mm
100.382	Ø 2 mm	ca. 100 kg	2000 mm
100.383	Ø 2 mm	ca. 100 kg	3000 mm
100.384	Ø 2 mm	ca. 100 kg	4000 mm
100.385	Ø 2 mm	ca. 100 kg	5000 mm
100.3810	Ø 2 mm	ca. 100 kg	10000 mm



##### Hengeres táblafogó

##### Cylindrical sign fixing

Hengeres egyoldalas táblafogó 2 db akril gyűrűvel és a 2 mm-es kábelt megfogó automatikával  
Cylindrical sign fixing unilateral incl. 2 acrylic bearings and with automatic clamping system to secure the 2mm wire rope

Cikkszám	Átmérő	Bef. tartomány	Furat	Furattávolság
Art. No.	Diameter	Clamping area	Bore	Drilling distance
100.461	Ø 13 mm	1-4 mm	Ø 5 mm	5 mm
100.475	Ø 15 mm	5 mm	Ø 10 mm	16 mm
100.467	Ø 16 mm	6 mm	Ø 10 mm	18 mm
100.487	Ø 18 mm	8 mm	Ø 10 mm	22 mm
100.407	Ø 20 mm	8 mm	Ø 10 mm	22 mm

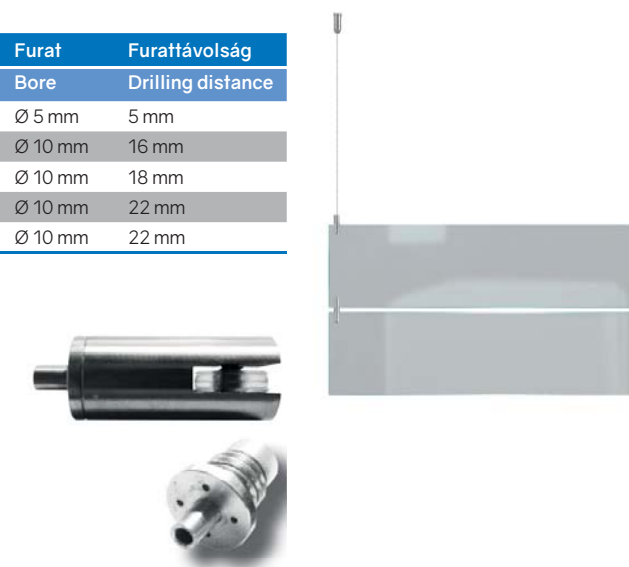

# Táblatartók

## Sign Holder

### Hengeres mennyezeti rögzítő

#### Cylindrical Ceiling Fixing



Cikkszám	Átmérő	Összeillő termék	Hosszúság
Art. No.	Diameter	Matches to article	Length mm
100.276	Ø 15 mm	100.275	30 mm
101.276*	Ø 15 mm	101.275*	30 mm
100.268	Ø 16 mm	100.267	30 mm
100.288	Ø 18 mm	100.287	30 mm
100.208	Ø 20 mm	100.207	30 mm

\*) V4A

Hengeres mennyezeti rögzítő elem egy 4 mm-es hernyócsavarral a 2 mm-es kábel rögzítésére  
Cylindrical ceiling fixing with 4mm grub screw to secure the 2mm wire rope

### Lekerekített mennyezeti rögzítő

#### Rounded Ceiling Fixing



Cikkszám	Átmérő	Összeillő termék	Hosszúság
Art. No.	Diameter	Matches to article	Length mm
100.376	Ø 15 mm	100.375	45 mm
100.368	Ø 16 mm	100.367	45 mm
100.388	Ø 18 mm	100.387	50 mm
100.308	Ø 20 mm	100.307	55 mm

Lekerekített mennyezeti rögzítő elem egy 4 mm-es hernyócsavarral a 2 mm-es kábel rögzítésére  
Rounded ceiling fixing with 4mm grub screw to secure the 2mm wire rope

### Lekerekített kétoldalas táblafogó

#### Rounded Sign Fixing



Cikksz.	Átmérő	Bef. tartomány	Furat	Furattávolság	Hosszúság
Art. No.	Diameter	Clamping area	Bore	Drilling distance	Length mm
100.377	Ø 15 mm	5 mm	Ø 10 mm	16 mm	60 mm
100.369	Ø 16 mm	6 mm	Ø 10 mm	18 mm	65 mm
100.389	Ø 18 mm	8 mm	Ø 10 mm	22 mm	74 mm
100.309	Ø 20 mm	10 mm	Ø 10 mm	26 mm	84 mm

Lekerekített kétoldalas táblafogó két tábla összekötéséhez 2-2 db akril gyűrűvel  
Rounded sign fixing two-sided to connect 2 sign panes incl. 2 -2 acrylic bearings

### Hengeres táblafogó

#### Cylindrical Sign Fixing

Hengeres egyoldalas táblafogó 2 db akril gyűrűvel és egy 4 mm-es hernyócsavarral a 2mm-es kábel rögzítésére  
Cylindrical sign fixing unilateral incl. 2 acrylic bearings and 4mm grub screw for securing the 2mm wire rope

Cikksz.	Átmérő	Bef. tart.	Furat	Furattávolság	Hosszúság
Art. No.	Diameter	Clamping area	Bore	Drilling distance	Length mm
100.275	Ø 15 mm	5 mm	Ø 10 mm	16 mm	45 mm
101.275*	Ø 15 mm	6 mm	Ø 10 mm	16 mm	45 mm
100.267	Ø 16 mm	8 mm	Ø 10 mm	18 mm	45 mm
100.287	Ø 18 mm	8 mm	Ø 10 mm	22 mm	50 mm
100.207	Ø 20 mm	10 mm	Ø 10 mm	26 mm	55 mm

\*) V4A



### Lekerekített táblafogó

#### Rounded Sign Fixing

Lekerekített egyoldalas táblafogó 2 db akril gyűrűvel és egy 4 mm-es hernyócsavarral a 2mm-es kábel rögzítésére  
Rounded sign fixing unilateral incl. 2 acrylic bearings and 4mm grub screw for securing the 2mm wire rope

Cikksz.	Átmérő	Bef. tart.	Furat	Furattávolság	Hosszúság
Art. No.	Diameter	Clamping area	Bore	Drilling distance	Length mm
100.375	Ø 15 mm	5 mm	Ø 10 mm	16 mm	45 mm
100.367	Ø 16 mm	6 mm	Ø 10 mm	18 mm	45 mm
100.387	Ø 18 mm	8 mm	Ø 10 mm	22 mm	50 mm
100.307	Ø 20 mm	10 mm	Ø 10 mm	26 mm	55 mm



### Hengeres kétoldalas táblafogó

#### Cylindrical Sign Fixing

Hengeres kétoldalas táblafogó két tábla összekötéséhez 2-2 db akril gyűrűvel  
Cylindrical sign fixing two-sided to connect 2 sign panes incl. 2 -2 acrylic bearings

Cikksz.	Átmérő	Bef. tart.	Furat	Furattávolság	Hosszúság
Art. No.	Diameter	Clamping area	Bore	Drilling distance	Length mm
100.277	Ø 15 mm	5 mm	Ø 10 mm	16 mm	55 mm
101.277*	Ø 15 mm	5 mm	Ø 10 mm	16 mm	55 mm
100.269	Ø 16 mm	6 mm	Ø 10 mm	18 mm	58 mm
100.289	Ø 18 mm	8 mm	Ø 10 mm	22 mm	65 mm
100.209	Ø 20 mm	10 mm	Ø 10 mm	26 mm	74 mm

\*) V4A



# Táblatartók

## Sign Holder

### Feszített kábeles megoldások

#### Wire tension for ceiling-floor mounting

##### Lekerekített mennyezeti rögzítő

Rounded ceiling assembly



Cikkszám	Átmérő	Hosszúság	Max. terhelhetőség
Art. No.	Diameter	Length mm	Max. load capacity
100.363	Ø 15 mm	32 mm	15 kg
100.373	Ø 25 mm	48 mm	15 kg

A 100.362 és 100.372 kábel feszítő elemekhez tartozó lekerekített mennyezeti rögzítő elemek

Rounded ceiling assembly in combination with wire tension fixing 100.362/100.372 for wire tension between ceiling and floor

##### Lekerekített kábel feszítő elem

Rounded wire tension fixing



Cikkszám	Átmérő	Hosszúság	Max. terhelhetőség
Art. No.	Diameter	Length mm	Max. load capacity
100.362	Ø 15 mm	75 mm	15 kg
100.372	Ø 25 mm	75 mm	15 kg

A 100.363 és 100.373 mennyezeti rögzítő elemekhez tartozó lekerekített kábel feszítő elemek

Rounded wire tension fixing in combination with ceiling assembly 100.363/100.373 for wire tension between ceiling and floor

##### Hengeres mennyezeti rögzítő

Cylindrical ceiling assembly



Cikkszám	Átmérő	Hosszúság	Max. terhelhetőség
Art. No.	Diameter	Length mm	Max. load capacity
100.463	Ø 15 mm	32 mm	30 kg

A 100.462 kábel feszítő elemhez tartozó, kábel megfogó automatikával ellátott hengeres mennyezeti rögzítő elem

Cylindrical ceiling assembly with automatic clamping system in combination with wire tension fixing 100.462 for wire tension between ceiling and floor

##### Hengeres kábel feszítő elem

Cylindrical wire tension

A 100.463 mennyezeti rögzítő elemhez tartozó, kábel megfogó automatikával ellátott hengeres kábel feszítő elem

Cylindrical wire tension fixing with automatic clamping system in combination with ceiling assembly 100.463 for wire tension between ceiling and floor

Cikkszám	Átmérő	Hosszúság	Max. terhelhetőség
Art. No.	Diameter	Length mm	Max. load capacity
100.462	Ø 15 mm	70 mm	30 kg



##### Fali összekötő elem

Connector for ceiling fixings

Mennyezeti rögzítők és kábel feszítő elemek falhoz való rögzítésére szolgáló összekötő elem (M5x10-es összekötő csavarral)

Connector suitable for ceiling fixings and wire tension fixings for wire tension on the wall (including M5x10 connecting screw)

Cikksz.	Átmérő	Menetes furat	Hosszúság	Összeilló termék
Art. No.	Diameter	Threaded bore	Length mm	Suits Article
100.364	Ø 15 mm	M5	38 mm	100.362/3 + 100.462/3
100.374	Ø 25 mm	M5	62 mm	100.373 + 100.372



##### Alátét tárcsa

Washer

Esztergált alátét tárcsa a 100.364 és 100.374 számú összekötő elemek fal szereléséhez

Cylindrical turned washer for wall mounting of connectors 100.364 and 100.374

Cikkszám	Átmérő	Vastagság	Furat
Art. No.	Diameter	Thickness	Internal hole
100.365	Ø 35 mm	2,5 mm	Ø5 mm



# Táblatartók

## Sign Holder

### MyTube elemek

#### Components for MyTube

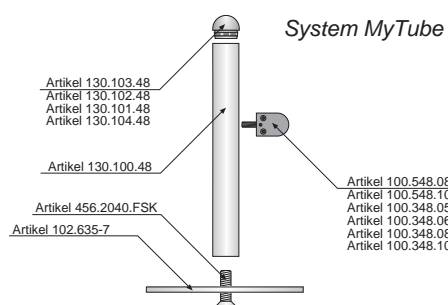

A Consyspec MyTube rendszere egy valódi klasszikus, mely évtizedek óta szerepel kínálatunkban. A rendkívül jól variálható moduláris rendszer alapját a négy méretben (34, 42, 48 és 60 mm átmérővel) elérhető 240-es finomságúra csiszolt acél csövek és különböző acél összekötők, zárósapkák, tábla rögzítők alkotják. A 48 mm-es csövekből készült kedvező árú alap összeállításaink a katalógus „MyTube csőkeretes rendszer” fejezetében találhatóak.

The Consyspec signage system MyTube is a genuine classic which has been successfully offered for decades. Stainless steel tubes with four different diameters (34, 42, 48 and 60 mm) grounded in 240 mm grain in combination with a variety of high-quality and solid stainless steel connectors, end caps and different sign materials form the basis for a very variable modular system. For the standard tube diameter of 48mm there are already pre-assembled systems offered at attractive prices which are presented in detail in chapter „MyTube Tubular Framing System“.

#### Záró sapkák

##### End caps



Cikksz. Acél záró sapka - lapos	Átmérő
Art.-No. Stainless steel flat end cap	Diameter
130.101.34	Ø 35 mm
130.101.42	Ø 42 mm
130.101.48	Ø 48 mm
130.101.60	Ø 60 mm



Cikksz. Acél záró sapka - domború	Átmérő
Art.-No. Stainless steel flat end cap	Diameter
130.102.34	Ø 35 mm
130.102.42	Ø 42 mm
130.102.48	Ø 48 mm
130.102.60	Ø 60 mm



Cikksz. Acél záró sapka - félgömb	Átmérő
Art.-No. Stainless steel flat end cap	Diameter
130.103.34	Ø 35 mm
130.103.42	Ø 42 mm
130.103.48	Ø 48 mm
130.103.60	Ø 60 mm



Cikksz. Acél záró sapka - ferde (45°)	Átmérő
Art.-No. Stainless steel end cap 45° chamfered	Diameter
130.104.48	Ø 48 mm

#### Csővek és tányértalpak

##### Tubes und round bases

Cikkszám	Átmérő	Vastagság
Tányértalpak 4 db 10 mm-es furattal	Diameter	Thickness
Art. No Round base with 4 holes of 10mm		
102.637	Ø 200 mm	10 mm
102.638	Ø 200 mm	5 mm

Cikkszám	Átmérő	Vastagság
Tányértalpak csavar furatok nélkül	Diameter	Thickness
Art. No Round base without holes of 10 mm		
102.635	Ø 200 mm	10 mm
102.636	Ø 300 mm	10 mm

Cikkszám	Átmérő	Falvastagság	Csiszolás minősége
Rozsdamentes acél cső	Diameter	Wall	Surface grinded
Art. No Stainless steel tube			
130.100.15	Ø 15 mm	2 mm	240-es grain 240
130.100.27	Ø 27 mm	2 mm	240-es grain 240
130.100.34	Ø 34 mm	2 mm	240-es grain 240
130.100.42	Ø 42 mm	2 mm	240-es grain 240
130.100.48	Ø 48 mm	2 mm </td <td>240-es grain 240</td>	240-es grain 240
130.100.60	Ø 60 mm	2 mm	240-es grain 240

Cikkszám	Átmérő	Hosszúság	Menet
Menetes mag	Diameter	Length	Thread
Art. No Welding cores			
102.630	Ø 39,6 mm	50 mm	20 x 2,5 mm
102.631	Ø 44,5 mm	50 mm	20 x 2,5 mm
102.632	Ø 56,5 mm	50 mm	20 x 2,5 mm

Cikkszám	Méret	Anyag	Menet
Süllyesztett fejű imbusz csavar	Dimension	Material	Thread
Art. No Hexagon socket and countersunk screw			
456.2040.FSK	20 x 40 mm	V4A	M20 x 2,5mm



# Táblatartók

## Sign Holder

### Mini tábla tartószemek

#### Mini Clamps

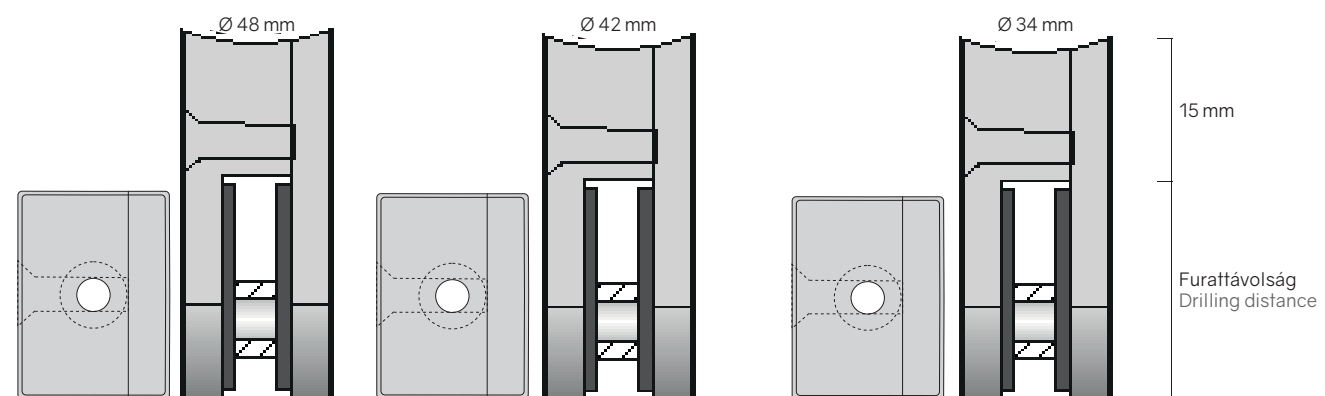

Cikkszám Mini tartószem 2db gumi betéttel	Cső	Külső méretek	Befogási tartomány	Furat	Furattávolság
Art. No. Mini clamp with 2 rubber inserts	Round tube	Outer Dimensions	Clamping area	Bore	Drilling Distance
100.334.05	34 mm	41 x 25 x 16 mm	5 mm	Ø 10 mm	15 mm
100.334.06	34 mm	45 x 25 x 16 mm	6 mm	Ø 10 mm	17 mm
100.334.08	34 mm	49 x 25 x 18 mm	8 mm	Ø 10 mm	21 mm
100.334.10	34 mm	53 x 25 x 19 mm	10 mm	Ø 10 mm	25 mm



Cikkszám Mini tartószem 2db gumi betéttel	Cső	Külső méretek	Befogási tartomány	Furat	Furattávolság
Art. No. Mini clamp with 2 rubber inserts	Round tube	Outer Dimensions	Clamping area	Bore	Drilling Distance
100.342.05	42 mm	41 x 25 x 16 mm	5 mm	Ø 10 mm	15 mm
100.342.06	42 mm	45 x 25 x 16 mm	6 mm	Ø 10 mm	17 mm
100.342.08	42 mm	49 x 25 x 18 mm	8 mm	Ø 10 mm	21 mm
100.342.10	42 mm	53 x 25 x 19 mm	10 mm	Ø 10 mm	25 mm



Cikkszám Mini tartószem 2db gumi betéttel	Cső	Külső méretek	Befogási tartomány	Furat	Furattávolság
Art. No. Mini clamp with 2 rubber inserts	Round tube	Outer Dimensions	Clamping area	Bore	Drilling Distance
100.348.05	48 mm	41 x 25 x 16 mm	5 mm	Ø 10 mm	15 mm
100.348.06	48 mm	45 x 25 x 16 mm	6 mm	Ø 10 mm	17 mm
100.348.08	48 mm	49 x 25 x 18 mm	8 mm	Ø 10 mm	21 mm
100.348.10	48 mm	53 x 25 x 19 mm	10 mm	Ø 10 mm	25 mm

### Maxi tábla tartószemek

#### Maxi Clamps

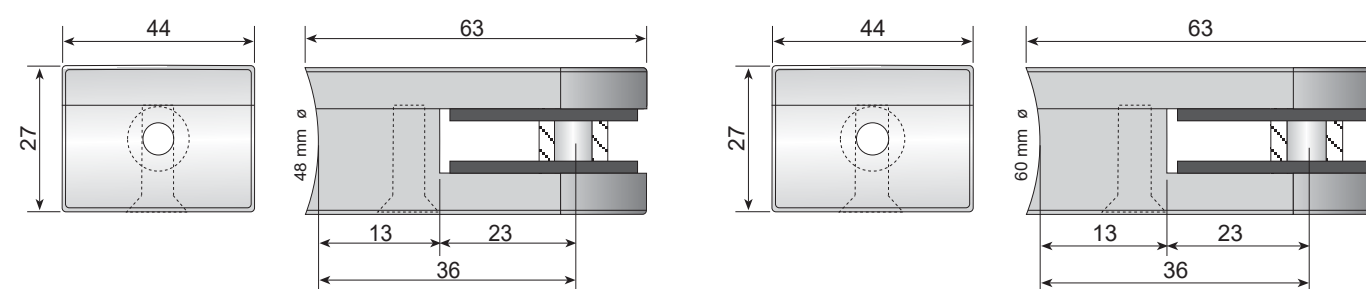

Cikkszám Maxi tartószem 2db gumi betéttel	Cső	Befogási tartomány	Furat	Furattávolság
Art. No. Maxi clamp with 2 rubber inserts	Round tube	Clamping area	Bore	Drilling Distance
100.548.08	48 mm	8 mm	Ø 10-13 mm	21 mm
100.548.10	48 mm	10 mm	Ø 10-13 mm	21 mm



Cikkszám Maxi tartószem 2db gumi betéttel	Cső	Befogási tartomány	Furat	Furattávolság
Art. No. Maxi clamp with 2 rubber inserts	Round tube	Clamping area	Bore	Drilling Distance
100.560.08	60 mm	8 mm	Ø 10-13 mm	21 mm
100.560.10	60 mm	10 mm	Ø 10-13 mm	21 mm



# Táblatartók

## Sign Holder

### Tábla rögzítők

#### Tubular fittings



Tábla rögzítő lapos fejű csavarral  
Tube connector with flat connection pin for signs mounting

Cikkszám Tábla rögzítő lapos fejű csavarral	Átmérő	Bef. tartomány	Alkalmas cső	Furat	Csavar
Art. No. Tube connector with flat connection pin	Diameter	Clamping area	for round tube	Bore hole	Screw
100.050	Ø 25 mm	10 mm	Ø 48 mm	Ø 10 mm	452.516
100.051	Ø 25 mm	10 mm	Ø 60 mm	Ø 10 mm	452.516
100.052	Ø 25 mm	10 mm	Ø 42 mm	Ø 10 mm	452.516
100.053	Ø 25 mm	8 mm	Ø 42 mm	Ø 10 mm	452.516



Tábla rögzítő domború fejű csavarral  
Tube connector with rounded connection pin for signs mounting

Cikkszám Tábla rögzítő domború fejű csavarral	Átmérő	Bef. tartomány	Alkalmas cső	Furat	Csavar
Art. No. Tube connector with rounded connection pin	Diameter	Clamping area	for round tube	Bore hole	Screw
100.150	Ø 25 mm	10 mm	Ø 48 mm	Ø 10 mm	452.516
100.151	Ø 25 mm	10 mm	Ø 60 mm	Ø 10 mm	452.516
100.152	Ø 25 mm	10 mm	Ø 42 mm	Ø 10 mm	452.516
100.153	Ø 25 mm	8 mm	Ø 42 mm	Ø 10 mm	452.516



Tábla rögzítő domború fejű csavarral  
Tube connector with rounded connection pin for signs mounting

Cikkszám Tábla rögzítő domború fejű csavarral	Átmérő	Bef. tartomány	Alkalmas cső	Furat	Csavar
Art. No. Tube connector with rounded connection pin	Diameter	Clamping area	for round tube	Bore hole	Screw
100.050.A	Ø 25 mm	10 mm	Ø 48 mm	Ø 10 mm	452.516
100.051.A	Ø 25 mm	10 mm	Ø 60 mm	Ø 10 mm	452.516
100.052.A	Ø 25 mm	10 mm	Ø 42 mm	Ø 10 mm	452.516
100.053.A	Ø 25 mm	8 mm	Ø 42 mm	Ø 10 mm	452.516



Két részes, elforgatható rögzítő süllyesztett fejű csavarral és 4 darab gumi alátéttel  
2-piece rotatable pipe connector incl. countersunk head screw and 4 rubber parts

Cikkszám Két részes elforgatható tábla rögzítő	Átmérő	Bef. tartomány	Cső Ø	Furat	Furattávolság
Art. No. 2-piece rotatable pipe connector	Diameter	Clamping area	Ø Tube	Bore	Drilling distance
100.323.34	Ø 18 mm	1-6 mm	34 mm	Ø 6 mm	10 mm
100.323.42	Ø 18 mm	1-6 mm	42 mm	Ø 6 mm	10 mm
100.323.48	Ø 18 mm	1-6 mm	48 mm	Ø 6 mm	10 mm

Cikkszám Két részes elforgatható tábla rögzítő	Átmérő	Bef. tartomány	Cső Ø	Furat	Furattávolság
Art. No. 2-piece rotatable pipe connector	Diameter	Clamping area	Ø Tube	Bore	Drilling distance
100.325.60	Ø 25 mm	1-6 mm	60 mm	Ø 6 mm	10 mm

Cikkszám	Átmérő	Eltartás	Alkalmas cső
Art. No.	Diameter	Distance	for round tube
100.353	Ø 25 mm	18 mm	Ø 34, Ø 42 mm
100.354	Ø 25 mm	18 mm	Ø 48 mm
100.355	Ø 25 mm	18 mm	Ø 60 mm

Cső-fal összekötő csövek falra, vagy sík felületre szereléséhez  
Pipe/wall connector for mounting on walls or on even surface



Cikkszám	Átmérő	Furat	Csavar
Art. No.	Diameter	Bore hole	Screw
100.356	Ø 34 mm	6,5 mm	451.620

Cső-kereszttrúd összekötő kereszttrudak csőre szereléséhez  
Pipe/cross spacer for fastening crosspieces to round tubes



### Táblatartók

#### Sign holders

Cikkszám ClassicLine lapos fejjel	Fej	Bef. tartomány	Alkalmas cső	Furat	Tartozék csavar
Art. No. ClassicLine with flat head	Head	Thickness	for round tube	Bore	incl. screw
100.025	Ø 18 mm	8 mm	Ø 42 mm	Ø 13 mm	456.412.FSK
100.027	Ø 18 mm	8 mm	Ø 48 mm	Ø 13 mm	456.412.FSK
100.029	Ø 18 mm	8 mm	Ø 60 mm	Ø 13 mm	456.412.FSK
100.024	Ø 18 mm	10 mm	Ø 42 mm	Ø 13 mm	456.412.FSK
100.026	Ø 18 mm	10 mm	Ø 48 mm	Ø 13 mm	456.412.FSK
100.028	Ø 18 mm	10 mm	Ø 60 mm	Ø 13 mm	456.412.FSK



Lapos fejű ClassicLine csőtartó 2 darab plexi gyűrűvel és egy oldalsó hernyócsavarral  
ClassicLine with flat head for round tubes incl. 2 acrylic bearings and lateral grub screw

Cikkszám ClassicLine domború fejjel	Fej	Bef. tartomány	Alkalmas cső	Furat	Tartozék csavar
Art. No. ClassicLine with rounded head	Head	Thickness	for round tube	Bore	incl. screw
100.125	Ø 18 mm	8 mm	Ø 42 mm	Ø 13 mm	456.412.FSK
100.127	Ø 18 mm	8 mm	Ø 48 mm	Ø 13 mm	456.412.FSK
100.129	Ø 18 mm	8 mm	Ø 60 mm	Ø 13 mm	456.412.FSK
100.124	Ø 18 mm	10 mm	Ø 42 mm	Ø 13 mm	456.412.FSK
100.126	Ø 18 mm	10 mm	Ø 48 mm	Ø 13 mm	456.412.FSK
100.128	Ø 18 mm	10 mm	Ø 60 mm	Ø 13 mm	456.412.FSK



Domború fejű ClassicLine csőtartó 2 darab plexi gyűrűvel és egy oldalsó hernyócsavarral  
ClassicLine with rounded head for round tubes incl. 2 acrylic bearings and lateral grub screw

# Táblatartók

## Sign Holder



### MyTrack sínes rendszer elemei

#### Components for MyTrack Rail Systems

A Consystec jól bevált, rugalmas alumínium sínes MyTrack rendszerével szinte bármilyen elképzelés megvalósítható. A katalógus „MyTrack sínes rendszer” fejezetében bemutatott összeállításokon túl számos egyéb variáció alakítható ki a rendelkezésre álló további elemek segítségével.

The proven and very flexible Consystec aluminum rail system MyTrack offers very little limits. In addition to the pre-configured units, which are presented in detail in chapter „MyTrack Rail System”, there are individual components which allow the creation of a large number of different variants.

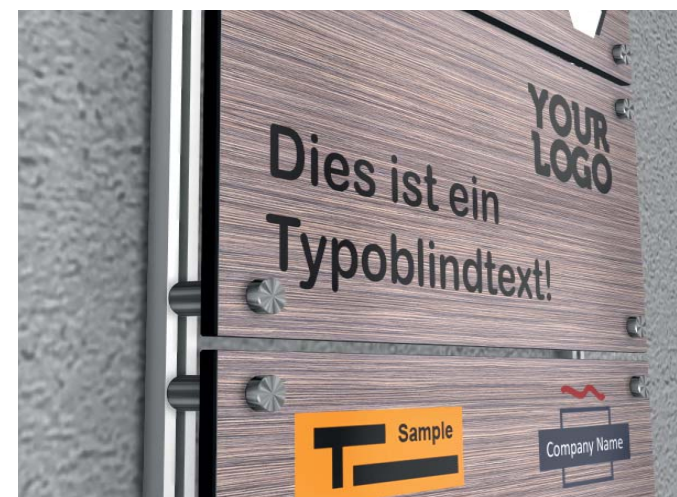

#### Eloxált acél hatású alumínium sín

Rail profile aluminum anodized stainless steel look



Cikkszám	hosszúság	Magasság	Horony szél.	Szélesség
Art. No.	Length mm	Height mm	Groove width	Width
191.0500	500 mm	10 mm	5 mm	20 mm
191.0750	750 mm	10 mm	5 mm	20 mm
191.1000	1000 mm	10 mm	5 mm	20 mm
191.1250	1250 mm	10 mm	5 mm	20 mm
191.1500	1500 mm	10 mm	5 mm	20 mm
191.1750	1750 mm	10 mm	5 mm	20 mm
191.2000	2000 mm	10 mm	5 mm	20 mm
191.3000	3000 mm	10 mm	5 mm	20 mm

#### Rúgós rögzítésű acél sín anyá

Stainless steel slot nuts with spring-loaded clamping ball

Cikkszám	Hosszúság	Szélesség	Magasság	Menet
Art. No.	Length mm	Width	Height mm	Thread
101.097	12 mm	8 mm	4,2 mm	M4
101.098	12 mm	8 mm	4,2 mm	M5



#### Egy- és kétoldalas acél rögzítő elemek a csövek falra szereléséhez

Stainless steel fixings one or two-sided for mounting the rail profiles

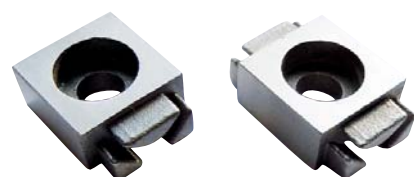

Cikkszám	Hosszúság	Szélesség	Magasság	Furat
Art. No.	Length mm	Width	Height mm	Bore
101.096	25 mm	20 mm	10 mm	Ø 8 mm
101.099	30 mm	20 mm	10 mm	Ø 8 mm

#### Réz ötvözetű tipli és M8-as acél imbusz csavar

Brass dowels and stainless steel hexagon socket screw M8

Cikkszám	Hosszúság	Anyag	Ø mm
Art. No.	Length mm	Material	Ø mm
456.835.FZK	35 mm	V4A	8 mm
400.208	28 mm	Réz ötvözet / Brass	10 mm

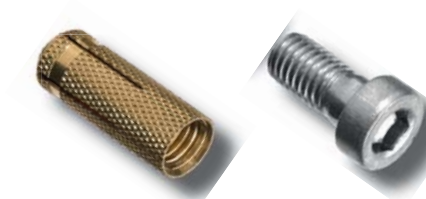



# Díszcsavarok

## Decorative Screw Systems



System 2000  
System 2000



ConFix 7  
ConFix 7

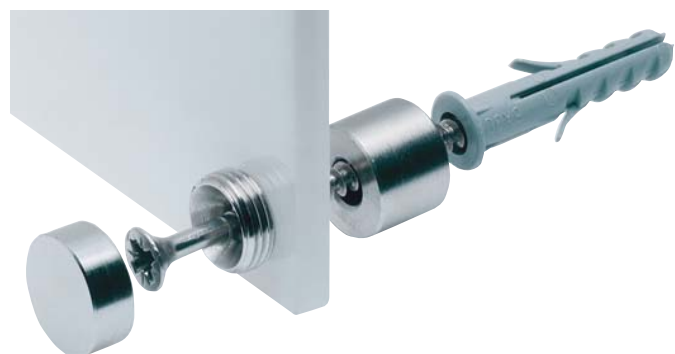

CoverLine  
CoverLine



Távtartó hüvelyek  
Spacer Sleeves

## Bevezetés

### Introduction

A táblatartók mellett a Consystem kínálatában a kezdetektől fogva szerepelnek a saját fejlesztésű, kiváló minőségű acél díszcsavarok is. Három rendszert kínálunk táblák, vagy egyéb lap anyagok dekoratív, ugyanakkor tartós rögzítésére. A bőséges méret választékból, illetve a távtartó hüvelyek rendelkezésre álló széles kínálatából szinte minden igény kielégíthető.

In addition to sign holders, Consystem has developed and produced high-quality and sophisticated stainless steel decorative screw systems. Three systems are available, all of which serve one purpose: the durable and visually appealing attachment of sign and other panel material. Numerous diameters and spacer sleeves provide the right mounting solution for every application.

### System 2000 System 2000



A jól átgondolt System 2000-es rendszer egy belső menettel rendelkező süllyesztett fejű csavarból, a dekorcsavarból, két darab akril gyűrűből és egy távtartó hüvelyből áll. A tartalom cseréje nagyon egyszerű, különösen ha két lapból álló tábláról van szó. Elég a dekorcsavart kicsavarni és így az első lap valamint az információ-hordozó levehető, miközben az egyik akril gyűrű és a süllyesztett fejű csavar segítségével a hátsó lap a falhoz rögzítve marad. Különböző méretű távtartó hüvelyek alkalmazásával tehető a rendszer rendkívül sokoldalúvá.

#### Termék jellemzők

- / Átmérő: 13 és 18mm
- / Faltávolság: opcionális távtartó hüvellyel variálható
- / Menetek hossza: 6 mm (plusz 5 mm nyél), vagy 8 mm (plusz 2 mm nyél)
- / Süllyesztett fejű csavar menethossza: 30, 40, és 50 mm
- / Süllyesztett fejű csavar belső menetének mélysége: 6 mm
- / Balmenetes biztonsági rögzítés
- / Két darab átlátszó akril gyűrű

The well thought-out decorative screw System 2000 consists of a countersunk head screw with internal thread, a decorative head screw, two acrylic spreader bearings and a spacer sleeve as required. The change of the inlay is very simple, in particular, with two-pane glass or acrylic panels: The rear panel is screwed to the wall using the countersunk head screw and one acrylic spreader bearing. Only then the front panel and the insert are fastened with the ornamental head screw so that only this must be released when the insert is changed. Optional distance sleeves in different lengths make this system particularly variable.

#### Product features

- / Diameter: 13 and 18mm
- / Wall clearances: variable through optional spacer sleeves
- / Length of the threads: 6mm (plus 5mm shank) or 8mm (plus 2mm shank)
- / Thread lengths countersunk head screws: 30, 40 and 50mm
- / Depth internal thread countersunk head screw: 6mm
- / Secured by left-hand thread
- / Two transparent acrylic spreading bearings

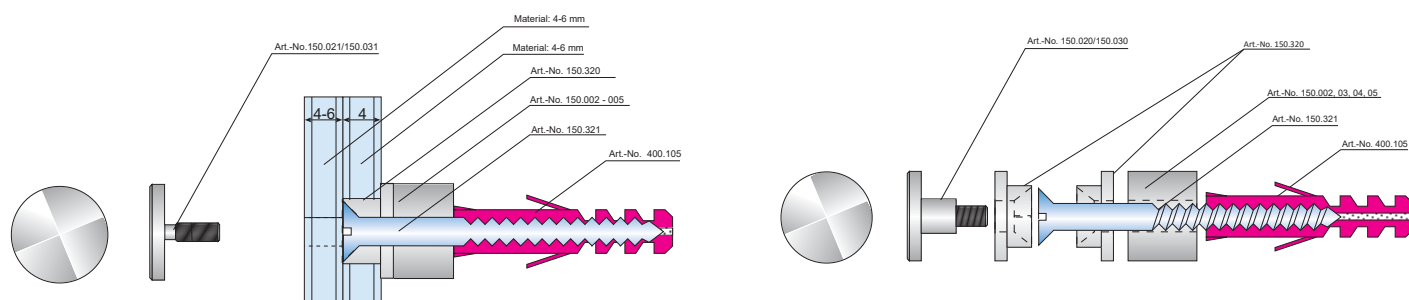

#### Lapos fejű dekor csavar Screw system with flat head

Cikkszám	Fej, mm	Menet hossz., mm	Nyél, mm
Art. No.	Head mm	Thread length mm	Shaft mm
150.020	13	6	5
150.031	18	8	2



Cikksz. / Art. No.  
150.020

Cikksz. / Art. No.  
150.031

#### Belső menetes csavar Mirror-bolt with recess

Cikkszám	Ø, mm	Fej Ø, mm	Hossz., mm	Menet mélys. mm
Art. No.	Ø mm	Ø mm Head	Length mm	Thread depth mm
150.321	4,5	7	50	6
150.540	5,0	7	40	6
150.530	5,0	7	30	6



#### Domború fejű dekor csavar Screw system with curved head

Cikkszám	Fej, mm	Menet hossz., mm	Nyél, mm
Art. No.	Head mm	Thread length mm	Shaft mm
150.120	13	6	5
150.121	13	8	2
150.130	18	6	5
150.131	18	8	2



Cikksz. / Art. No.  
150.120

Cikksz. / Art. No.  
150.131

#### Akril gyűrű az acél és a tábla anyaga közé Acrylic glass bearings for physical separation of sign material and stainless steel

Cikkszám	Ø, mm	Tábla furat, mm	A, mm	B, mm
Art. No.	Ø mm	Glasbohrung mm	A mm	B mm
150.320	13	10	1,75	3,75
150.330	18	10	1,75	3,75



# Dízcsovarok

## Decorative Screw Systems

### ConFix7

### ConFix7



A finoman megmunkált ConFix7 dízcsovarok az időtlen eleganciát sugározzák. Táblák egyedi rögzítése mellett kiválóan alkalmasak bútorok gyártása, vagy belső terek kialakítása során. Felszerelhetők a falra (illetve az aktuális felületre) közvetlenül, de távtartó hüvelyekkel eltartva is, különösen alkalmasak vékony anyagok rögzítésére. A felszerelés a csavar hátán lévő belső menet segítségével történhet töcsavarra vagy csavarszárra. A csavarozást a biztonság kedvéért a fej oldalán lévő kis lyukba helyezett tűskés rögzítő kulcs segítségével megerősíthetjük.

#### Termék jellemzők

- / Átmérő: 13, 18, 25, 50 és 75 mm
- / Faltávolság: opcionális távtartó hüvellyel variálható
- / Két darab fekete gumi alátét

The ConFix7 decorative screw stands for a noble, restrained and timeless design with the highest processing quality. In addition to exclusive signs, it can be used e.g. for high-quality furniture constructions or sophisticated shopfitting applications. ConFix7 can be mounted directly on the wall (or the carrier material) or with spacer sleeves and can be used well with particularly thin material. Thanks to the internal thread on the backside, the decorative screw can be easily mounted on a hanger bolt or threaded bolt. For securing, the decorative screws of the ConFix 7 series offer a small bore at the side of the head which allows it to be tightened using a matching mandrel and lever tool.

#### Product features

- / Diameter: 13, 18, 25, 50 and 75mm
- / Wall clearances: variable through optional spacer sleeves
- / Two flat rubber washers

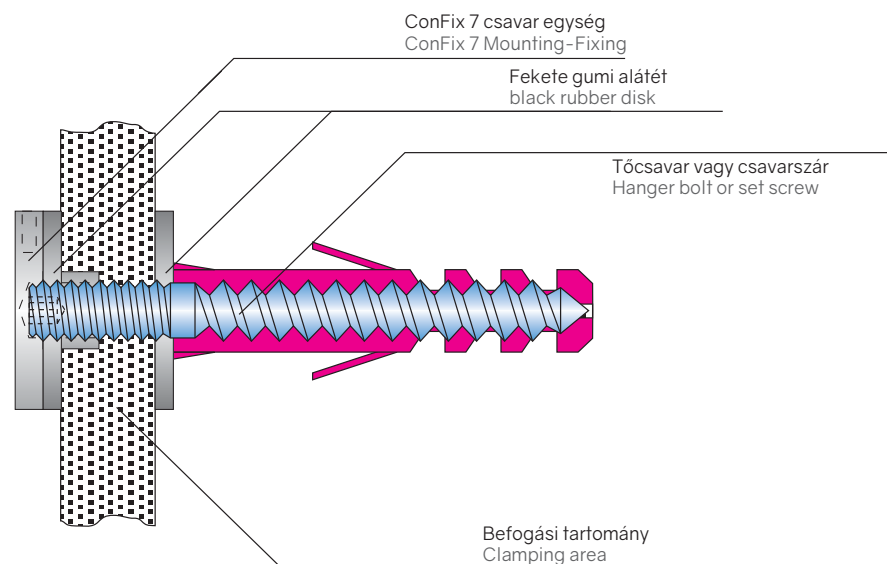

### ConFix7 dízcsovar

### Decorative Screw ConFix7

Cikkszám	Fej, mm	Menet, mm	Furat, mm	Javasolt csavarok
Art. No.	Head mm	Thread mm	Bore mm	Screw Recomm.
150.713	13 x 2,0	M4 x 5	8-10	400.700 400.760
150.718	18 x 2,0	M5 x 5	9-10	400.705
150.725	25 x 2,0	M6 x 5	10-12	400.706
150.750	50 x 7,5	M6 x 9	12-14	400.706
150.775	75 x 7,5	M8 x 9	16-18	400.845



### ConFix 7 alátét

### ConFix 7 washers

Cikkszám	Ø mm	Vastagság, mm	Belső lyuk Ø, mm
Art. No.	Ø mm	Thickness mm	Inner Hole Ø mm
150.713.2	13	1,3	5,5
150.718.2	18	1,3	6,5
150.725.2	25	1,3	8,5
150.750.2	50	1,3	10,5
150.775.2	75	1,3	13,5



### Tűskés rögzítő kulcs

### Mandrel mounting tool

Cikkszám	Dízcsovar Ø, mm	Összeillő kezelő kar
Art. No.	suitable for Ø mm	Suitable for lever tool
400.471	13	400.470
400.472	18	400.470
400.474	25	400.473
400.478	50	400.477



### Kezelő kar tűskés rögzítő kulcshoz

### Lever tool for mandrel mounting tool

Cikkszám	Hosszúság, mm	Összeillő tűskés kulcs
Art. No.	Length mm	Suitable for mandrel mounting tool
400.470	150	400.471 400.472
400.473	150	400.474
400.475	150	400.476
400.477	150	400.478





### Coverline Coverline

A népszerű CoverLine sorozat elemeit lapos és domború fejűként kínáljuk. A kétrészes szerkezet egy menetes gyűrűből és a takaró csavarból áll. A balmenet megnehezíti a takaró csavar jogosulatlan levételét, illetve a 15 és 20 mm-es csavar fejeket egy oldalsó hernyócsavarral is rögzíthetjük. Ezzel a rendszerrel közvetlenül a falra is szerelhetünk táblákat, de távtartó hüvelyeket is alkalmazhatunk.

#### Termék jellemzők

- / Átmérő: 10 (csak lapos fejű), 13, 15, 18 és 20 mm
- / Faltávolság: opcionális távtartó hüvellyel variálható

The very popular CoverLine system is available in a flat, as well as rounded version. The two-part system consists of an external thread ring and the cover. A left-hand thread offers a simple yet effective protection against tampering. The covers with diameters of 15 and 20mm are also equipped with a lateral screw. The system can be installed flat on the wall or with distance sleeves.

#### Product features

- / Diameter: 10 (only flat head version), 13, 15, 18 and 20mm
- / Wall clearances: variable through optional spacer sleeves

### CoverLine lapos fejű

#### CoverLine flat version

Cikksz. 150.018  
Art. No. 150.018



Cikksz. 150.001  
Art. No. 150.001



Cikksz. 150.051  
Art. No. 150.051



Cikksz. 150.010  
Art. No. 150.010



Cikksz. 150.060  
Art. No. 150.060



Cikkszám	Fej Ø, mm	Magasság, mm	Javasolt csavarok
Art. No.	Head Ø mm	Height mm	Screw Recomm.
150.018	10	5	454.3040 400.800
150.001	13	5	454.3535 150.310 454.450 454.460
150.051	15	5	454.3535 150.310 454.450 454.460
150.010	18	5	454.3535 150.310 454.450 454.460
150.060	20	6	454.3535 150.310 454.450 454.460

M2-es imbuszkulcs  
Allen Wrench Key M2



Cikkszám	Magasság mm	Hossz. mm	Kulcs méret
Art. No.	Height mm	Length mm	Wrench Size
400.409	10	32	0,9

### CoverLine domború fejű

#### CoverLine rounded version

Cikkszám	Fej Ø, mm	Magasság, mm	Javasolt csavarok
Art. No.	Head Ø mm	Height mm	Screw Recomm.
150.101	13	5	454.3535 150.310 454.450 454.460
150.151	15	5	454.3535 150.310 454.450 454.460
150.110	18	5	454.3535 150.310 454.450 454.460
150.160	20	6	454.3535 150.310 454.450 454.460



Cikksz. 150.101  
Art. No. 150.101

Cikksz. 150.151  
Art. No. 150.151

Cikksz. 150.110  
Art. No. 150.110

Cikksz. 150.160  
Art. No. 150.160

### Akril gyűrű az acél és a tábla anyag között

#### Acrylic glass bearings for physical separation of sign material and stainless steel

Cikkszám	Ø mm	Furat Ø, mm	A, mm	B, mm
Art. No.	Ø mm	Ø mm Bore	A mm	B mm
150.304	13	10	0,50	1,70
150.305	13	10	1,75	2,25
150.306	13	10	1,75	3,25
150.307	18	13	1,75	4,00



### Távtartó hüvelyek Spacer Sleeves



Távtartó hüvelyek a csavarokhoz illően finom kivitelezésűek és széles választékban állnak rendelkezésre. Segítségükkel megvalósítható a díszcsavarokkal szerelt táblák faltól való eltartása, de ugyanúgy alkalmazak a szerelési felület egyenetlenségeinek a kiküszöbölésére. Különböző méretű hüvelyek kombinálásával tetszőleges hosszúság alakítható ki.

#### Termék jellemzők

- / Átmérő: 10, 13, 15, 18 és 25 mm
- / Hosszúság: modelltől függően 1 és 25 mm között

The spacer sleeves are as high-quality and diverse as the decorative screws and spacer systems. They are used to mount decorative head systems with a wall spacing or to compensate for unevenness on walls. In addition even spacers can, of course, be lengthened.

#### Product features

- / Diameter: 10, 13, 15, 18 and 25mm
- / Lengths: between 1 and 25mm depending on the model



Cikkszám	Ø, mm	Hossz., mm	Belső lyuk Ø, mm
Art. No.	Ø mm	Length mm	Ø mm Hole
150.019	10	10	4,2
150.009	10	15	4,2



Cikkszám	Ø, mm	Hossz., mm	Belső lyuk Ø, mm
Art. No.	Ø mm	Length mm	Ø mm Hole
150.011	Ø 13	1	6
150.012	Ø 13	2	6
150.013	Ø 13	3	6
150.014	Ø 13	4	6
150.002	Ø 13	5	5,2
150.003	Ø 13	10	5,2
150.004	Ø 13	15	5,2
150.005	Ø 13	20	5,2



Cikkszám	Ø, mm	Hossz., mm	Belső lyuk Ø, mm
Art. No.	Ø mm	Length mm	Ø mm Hole
150.040	Ø 15	10	5,2
150.041	Ø 15	15	5,2
150.042	Ø 15	20	5,2

Cikkszám	Ø, mm	Hossz., mm	Belső lyuk Ø, mm
Art. No.	Ø mm	Length mm	Ø mm Hole
150.111	Ø 18	1	8
150.112	Ø 18	2	8
150.113	Ø 18	3	8
150.114	Ø 18	4	8
150.182	Ø 18	5	5,2
150.183	Ø 18	10	5,2
150.184	Ø 18	15	5,2
150.185	Ø 18	20	5,2

Cikkszám	Ø, mm	Hossz., mm	Belső lyuk Ø, mm
Art. No.	Ø mm	Length mm	Ø mm Hole
150.186	Ø 25	10	6,2
150.187	Ø 25	20	6,2





Sík üveg lap 4 furattal  
Float glass with 4 drill holes

## Sík üveg Float glass

A sík üveg gyártási eljárása során a megolvasztott üveg alapanyagot folyamatosan egy sekély ónfürdőbe öntik, ahol az felúszik az ónon, kiterjed és egyenletes felületű lesz. Az üveglap vastagságát a szilárduló üvegszalag húzásának sebességével változtatják. Végezetül, a teljes lehűlést követően az üveglapot méretre vágják. A sík üveg az alapanyaga az edzett-, valamint a laminált üvegeknek.

Float glass is produced in a production process in which the molten glass is passed in a continuous process onto a bath of liquid tin. There it drifts (floats) on the surface and spreads out like a film evenly. The subsequent drawing process of the already viscous glass melt determines the glass thicknesses. Finally, it is completely cooled down and cut into sheets. Float glass is the basic glass to so-called pre-stressed glasses and composite glasses.

### Sík üveg 2 furattal Float glass with 2 drill holes

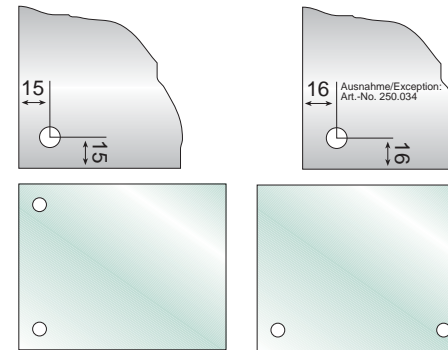

Cikkszám	Formátum, mm (SZxMxV)	Furat Ø mm	Furattávolság, mm
Art. No.	Format mm (WxHxT)	Ø Bore mm	Drill Hole Distance mm
200.001	100 x 100 x 4	10	15 / 15
200.002	130 x 130 x 4	10	15 / 15
200.003	150 x 150 x 4	10	15 / 15
200.004	180 x 180 x 4	10	15 / 15
200.005	200 x 200 x 4	10	15 / 15
200.006	100 x 200 x 4	10	15 / 15
200.007	130 x 200 x 4	10	15 / 15
200.007.A	200 x 130 x 4	10	15 / 15
200.008	150 x 200 x 4	10	15 / 15
200.009	120 x 200 x 4	10	15 / 15
200.010	120 x 120 x 4	10	15 / 15
200.011	155 x 080 x 4	10	15 / 15
200.012	130 x 180 x 4	10	15 / 15
200.013	100 x 150 x 4	10	15 / 15
200.013.A	150 x 100 x 4	10	15 / 15
200.014	190 x 190 x 4	10	15 / 15
200.015	150 x 210 x 4 (DIN A 5)	10	15 / 15
200.016	210 x 210 x 4	10	15 / 15
200.017	125 x 245 x 4	10	15 / 15
200.018	115 x 170 x 4	10	15 / 15
200.019	110 x 150 x 4	10	15 / 15
200.020	297 x 210 x 4 (DIN A 4)	10	15 / 15
200.021	160 x 160 x 4	10	15 / 15
200.022	140 x 210 x 4	10	15 / 15
200.024	130 x 160 x 4	10	15 / 15
200.025	170 x 170 x 4	10	15 / 15
200.026	100 x 160 x 4	10	15 / 15
200.027	250 x 180 x 4	10	15 / 15
200.028	150 x 180 x 4	10	15 / 15
200.029	100 x 170 x 4	10	15 / 15
200.029.A	170 x 100 x 4	10	15 / 15
200.032	125 x 125 x 4	10	15 / 15
200.033	150 x 070 x 4	10	15 / 15
200.034.6	150 x 070 x 4	10	15 / 15
200.037	357 x 080 x 4	10	15 / 15
200.051	297 x 150 x 4	10 mm	15 / 15

### Sík üveg 4 furattal Float glass with 4 drill holes

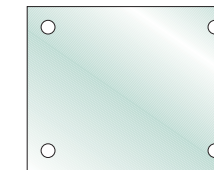

Cikkszám	Formátum, mm (SZxMxV)	Furat Ø mm	Furattávolság, mm
Art. No.	Format mm (WxHxT)	Ø Bore mm	Drill Hole Distance mm
200.301	100x100x4	10	15 / 15
200.303	150x150x4	10	15 / 15
200.304	180x180x4	10	15 / 15
200.305	200x200x4	10	15 / 15
200.306	100x200x4	10	15 / 15
200.307	130x200x4	10	15 / 15
200.308	150x200x4	10	15 / 15
200.309	120x200x4	10	15 / 15
200.310	120x120x4	10	15 / 15
200.312	130x180x4	10	15 / 15
200.313	100x150x4	10	15 / 15
200.314	190x190x4	10	15 / 15
200.315	150x210x4 (DIN A 5)	10	15 / 15
200.316	210x210x4	10	15 / 15
200.317	125x245x4	10	15 / 15
200.318	115x170x4	10	15 / 15
200.319	110x150x4	10	15 / 15
200.320	210x297x4 (DIN A 4)	10	15 / 15
200.321	160x160x4	10	15 / 15
200.324	130x160x4	10	15 / 15
200.325	170x170x4	10	15 / 15
200.326	100x160x4	10	15 / 15
200.327	180x250x4	10	15 / 15
200.328	150x180x4	10	15 / 15
200.329	100x170x4	10	15 / 15
200.333	200x300x4	10	15 / 15
200.350	297x420x4 (DIN A 3)	10	15 / 15
200.351	297x150x4	10	15 / 15
200.352	420x200x4	10	15 / 15
200.353	420x250x4	10	15 / 15

### Sík üveg furat nélkül Float glass without drill holes



Cikkszám	Formátum, mm (SZxMxV)	Furat Ø mm	Furattávolság, mm
Art. No.	Format mm (WxHxT)	Ø Bore mm	Drill Hole Distance mm
200.103	150 x 150 x 4	-	-
200.151	300 x 150 x 4	-	-

## Domború üveg 2 furattal

Convex float glass with 2 drill holes

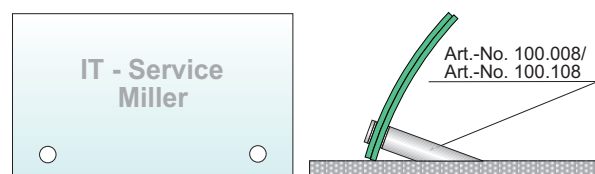

Art.-No. 212.004.B

Cikkszám	Formátum, mm (SZxMxV)	Furat Ø mm	Furattávolság, mm
Art. No.	Format mm (WxHxT)	Ø Bore mm	Drill Hole Distance mm
212.004.H	100 x 170 x 4	10	16 / 21
212.004.B	170 x 100 x 4	10	21 / 16

## Domború üveg 6 furattal

Convex float glass with 6 drill holes

Cikkszám	Formátum, mm (SZxMxV)	Furat Ø mm	Furattávolság, mm
Art. No.	Format mm (WxHxT)	Ø Bore mm	Drill Hole Distance mm
210.700.H	700 x 840 x 5	10	23,5 / 20
210.701.H	750 x 840 x 5	10	23,5 / 25

## Domború üveg 4 furattal

Convex float glass with 4 drill holes

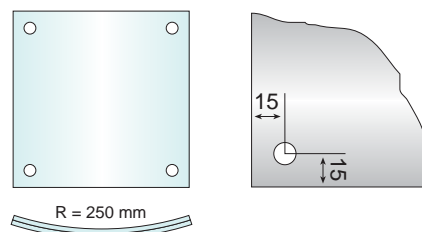

Cikkszám	Formátum, mm (SZxMxV)	Furat Ø mm	Furattávolság, mm
Art. No.	Format mm (WxHxT)	Ø Bore mm	Drill Hole Distance mm
210.303.Q	150 x 150 x 4	10	15 / 15
210.315.H	150 x 210 x 4 (DIN A 5)	10	15 / 15
210.316.Q	210 x 210 x 4	10	15 / 15
210.317.Q	250 x 250 x 4	10	15 / 15
210.320.H	210 x 297 x 4 (DIN A 4)	10	15 / 15
210.320.B	297 x 210 x 4 (DIN A 4)	10	15 / 15
210.350.H	297 x 420 x 4 (DIN A 3)	10	15 / 15
210.350.B	420 x 297 x 4 (DIN A 3)	10	15 / 15
210.351.H	340 x 500 x 5	10	15 / 15
210.352.H	350 x 400 x 5	10	15 / 15
210.353.Q	400 x 400 x 5	10	15 / 15
210.355.Q	500 x 500 x 5	10	15 / 15
210.600.H	400 x 600 x 5	10	15 / 15
210.600.B	600 x 400 x 5	10	15 / 15
210.601.B	700 x 420 x 5	10	15 / 15
210.602.B	700 x 210 x 5	10	15 / 15
210.603.H	500 x 600 x 5	10	15 / 15
210.703.B	840 x 300 x 5	10	20 / 20
210.901.B	1200 x 400 x 5	10	20 / 20

## Edzett üveg

### Tempered glass

Az edzett üveget hőkezelési eljárással sík üvegből állítják elő. Ennek a folyamatnak a során a sík üveget egy speciális kemencében felhevítik, majd gyorsan lehűtik. Az üveg felülete sokkal gyorsabban hűl le mint a belseje, ezáltal egy olyan belső feszültség keletkezik, ami jelentősen megnöveli a hajlító szilárdságot, csakúgy mint a törési-, a karcolási-és a hő ellenállást. Törések esetén sok, viszonylag apró darabra hullik szét, így kisebb a valószínűsége, hogy komoly sérülést okozzon.

Az edzett üvegen fel kell legyen tüntetve a gyártó megnevezése, valamint a DIN 12150 szabványnak való megfelelés tanúsítása.

Tempered glass is initially normal float glass. It is tempered in the next production step („thermally pre-stressed“). For this, it is heat treated in a special oven and then cooled down rapidly. The glass cools down at the surface faster than in the middle and thereby acquires an internal stress, which significantly increases the bending strength. The impact resistance, scratch resistance and thermal shock resistance are also increased. When broken, tempered glass panels fracture into small blunt-edged pieces, so that the risk of injury is significantly reduced.

ESG glass is marked by a stamp, which must contain information on the manufacturer and the number of the DIN 12150 standard.

## Edzett üveg furat nélkül

Tempered glass without drill holes

Cikkszám	Formátum, mm (SZxMxV)	Furat Ø mm	Furattávolság, mm
Art. No.	Format mm (WxHxT)	Ø Bore mm	Drill Hole Distance mm
250.103	150 x 150 x 4	-	-
250.108	150 x 200 x 4	-	-
250.113	100 x 150 x 4	-	-
250.115	150 x 210 x 4	-	-
250.120	210 x 297 x 4 (DIN A4)	-	-
250.150	297 x 420 x 4 (DIN A3)	-	-
250.151	150 x 297 x 4	-	-
250.154	420 x 594 x 4 (DIN A2)	-	-
250.172	841 x 594 x 4 (DIN A1)	-	-

## Edzett üveg 2 furattal

Tempered glass with 2 drill holes

Cikkszám	Formátum, mm (SZxMxV)	Furat Ø mm	Furattávolság, mm
Art. No.	Format mm (WxHxT)	Ø Bore mm	Drill Hole Distance mm
250.001	100 x 100 x 4	10	15 / 15
250.002	130 x 130 x 4	10	15 / 15
250.003	150 x 150 x 4	10	15 / 15
250.004	180 x 180 x 4	10	15 / 15
250.005	200 x 200 x 4	10	15 / 15
250.006	100 x 200 x 4	10	15 / 15
250.007	130 x 200 x 4	10	15 / 15
250.008	150 x 200 x 4	10	15 / 15
250.009	120 x 200 x 4	10	15 / 15
250.010	120 x 120 x 4	10	15 / 15
250.011	155 x 080 x 4	10	15 / 15
250.012	130 x 180 x 4	10	15 / 15
250.013	100 x 150 x 4	10	15 / 15
250.013.A	150 x 100 x 4	10	15 / 15
250.015	150 x 210 x 4 (DIN A5)	10	15 / 15
250.016	210 x 210 x 4	10	15 / 15
250.017	125 x 245 x 4	10	15 / 15
250.018	115 x 170 x 4	10	15 / 15
250.020	210 x 297 x 4 (DIN A4)	10	15 / 15
250.021	160 x 160 x 4	10	15 / 15
250.024	130 x 160 x 4	10	15 / 15
250.025	170 x 170 x 4	10	15 / 15
250.026	100 x 160 x 4	10	15 / 15
250.027	250 x 180 x 4	10	15 / 15
250.029	100 x 170 x 4	10	15 / 15
250.029.A	170 x 100 x 4	10	15 / 15
250.032	125 x 125 x 4	10	15 / 15

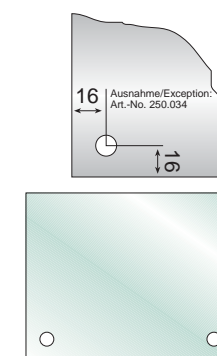

## Edzett üveg 2 furattal

Tempered glass with 2 drill holes

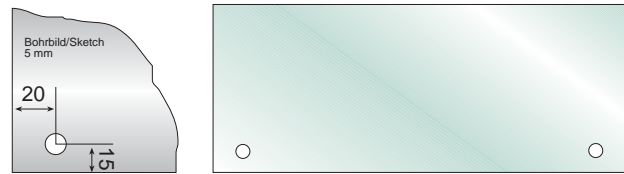

Cikkszám	Formátum, mm (SZxMxV)	Furat Ø mm	Furattávolság, mm
Art. No.	Format mm (WxHxT)	Ø Bore mm	Drill Hole Distance mm
250.034.6	150 x 070 x 4	6	16 / 16
250.035.6	200 x 070 x 4	6	25 / 16
250.051	297 x 150 x 4	10	15 / 15
250.055.10	450 x 150 x 5	10	20 / 15
250.056.10	450 x 180 x 5	10	20 / 15
250.058.10	450 x 105 x 5	10	20 / 15
250.060.10	600 x 150 x 5	10	20 / 15
250.063.10	600 x 300 x 5	10	20 / 15
250.076.10	750 x 150 x 5	10	20 / 15
250.077.10	750 x 200 x 5	10	20 / 15
250.078.10	750 x 250 x 5	10	20 / 15
250.091.10	900 x 180 x 5	10	20 / 15
250.463.10	600 x 300 x 4	10	20 / 15
258.004.10	180 x 180 x 8	10	15 / 15

## Edzett üveg 4 furattal

Tempered glass with 4 drill holes

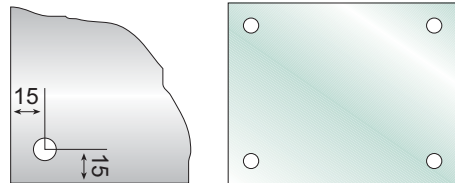

Cikkszám	Formátum, mm (SZxMxV)	Furat Ø mm	Furattávolság, mm
Art. No.	Format mm (WxHxT)	Ø Bore mm	Drill Hole Distance mm
250.301	100 x 100 x 4	10	15 / 15
250.302	130 x 130 x 4	10	15 / 15
250.303	150 x 150 x 4	10	15 / 15
250.304	180 x 180 x 4	10	15 / 15
250.305	200 x 200 x 4	10	15 / 15
250.306	100 x 200 x 4	10	15 / 15
250.307	130 x 200 x 4	10	15 / 15
250.308	150 x 200 x 4	10	15 / 15
250.309	120 x 200 x 4	10	15 / 15
250.310	120 x 120 x 4	10	15 / 15
250.313	100 x 150 x 4	10	15 / 15
250.315	150 x 210 x 4 (DIN A 5)	10	15 / 15
250.316	210 x 210 x 4	10	15 / 15
250.317	125 x 245 x 4	10	15 / 15
250.318	115 x 170 x 4	10	15 / 15
250.320	210 x 297 x 4 (DIN A 4)	10	15 / 15
250.321	160 x 160 x 4	10	15 / 15
250.322	140 x 210 x 4	10	15 / 15
250.324	130 x 160 x 4	10	15 / 15
250.325	170 x 170 x 4	10	15 / 15
250.326	100 x 160 x 4	10	15 / 15
250.327	180 x 250 x 4	10	15 / 15
250.328	150 x 180 x 4	10	15 / 15
250.332	125 x 125 x 4	10	15 / 15
250.333	200 x 300 x 4	10	15 / 15
250.338	420 x 100 x 4	10	15 / 15
250.339	420 x 150 x 4	10	15 / 15
250.345	250 x 250 x 4	10	15 / 15
250.350	297 x 420 x 4 (DIN A 3)	10	15 / 15
250.351	297 x 150 x 4	10	15 / 15
250.352	420 x 200 x 4	10	15 / 15
250.353	420 x 250 x 4	10	15 / 15
250.631	120 x 180 x 4	10	15 / 15
250.331.10	297 x 297 x 4	10	15 / 15
250.340.10	400 x 400 x 4	10	15 / 15
250.341.10	480 x 360 x 4	10	20 / 15
250.354.10	420 x 594 x 5 (DIN A 2)	10	20 / 15
250.354.13	420 x 594 x 5 (DIN A 2)	13	20 / 15
250.355.10	450 x 150 x 5	10	20 / 15
250.356.10	450 x 180 x 5	10	20 / 15
250.357.10	450 x 230 x 5	10	15 / 15
250.358.10	450 x 105 x 5	10	20 / 15
250.359.10	450 x 450 x 5	10	20 / 15

## Edzett üveg 4 furattal

Tempered glass with 4 drill holes

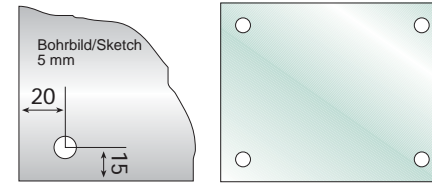

Cikkszám	Formátum, mm (SZxMxV)	Furat Ø mm	Furattávolság, mm
Art. No.	Format mm (WxHxT)	Ø Bore mm	Drill Hole Distance mm
250.360.10	600 x 150 x 5	10	15 / 15
250.361.10	600 x 210 x 5	10	15 / 15
250.362.10	600 x 450 x 5	10	15 / 15
250.363.10	600 x 300 x 5	10	15 / 15
250.365.10	630 x 297 x 5	10	15 / 15
250.366.10	630 x 450 x 5	10	15 / 15
250.367.10	600 x 600 x 5	10	15 / 15
250.367.13	600 x 600 x 5	13	15 / 15
250.368.10	600 x 250 x 5	10	20 / 15
250.369.10	250 x 380 x 4	10	15 / 15
250.370.10	600 x 400 x 5	10	20 / 15
250.371.10	500 x 200 x 5	10	26 / 21
250.376.10	750 x 150 x 5	10	20 / 15
250.378.10	750 x 250 x 5	10	20 / 15
250.379.10	600 x 650 x 5	10	20 / 15
250.381.10	600 x 180 x 5	10	20 / 15
250.385.10	500 x 500 x 5	10	20 / 15
250.385.13	500 x 500 x 5	13	20 / 15
250.387.10	500 x 400 x 5	10	20 / 15
250.388.10	500 x 300 x 5	10	20 / 15
250.390.10	900 x 150 x 5	10	20 / 15
250.391.10	900 x 180 x 5	10	20 / 15
258.320.10	210 x 297 x 8 (DIN A 4)	10	20 / 25
258.330.10	300 x 300 x 8	10	20 / 25
258.350.10	297 x 420 x 8 (DIN A 3)	10	20 / 25
258.351.10	300 x 150 x 8	10	20 / 25
258.354.10	420 x 594 x 8 (DIN A 2)	10	20 / 25
258.388.10	500 x 300 x 8	10	20 / 20
258.389.10	400 x 100 x 8	10	20 / 25
258.392.10	400 x 200 x 8	10	20 / 25
258.393.10	500 x 125 x 8	10	20 / 25
258.395.10	500 x 225 x 8	10	20 / 25
258.396.10	500 x 350 x 8	10	20 / 25

## Edzett üveg 6 furattal

Tempered glass with 6 drill holes



Cikkszám	Formátum, mm (SZxMxV)	Furat Ø mm	Furattávolság, mm
Art. No.	Format mm (WxHxT)	Ø Bore mm	Drill Hole Distance mm
250.342.10	550 x 350 x 5	10	20 / 15
250.364.10	500 x 1000 x 5	10	20 / 15
250.364.13	500 x 1000 x 5	13	20 / 15
250.372.10	594 x 840 x 5 (DIN A 1)	10	20 / 15
250.372.13	594 x 840 x 5 (DIN A 1)	13	20 / 15
250.373.10	750 x 500 x 5	10	20 / 15
250.373.13	750 x 500 x 5	13	20 / 15
250.374.10	750 x 750 x 5	13	20 / 15
250.374.13	750 x 750 x 5	13	20 / 15
250.375.13	750 x 1000 x 5	13	20 / 15
250.380.10	800 x 400 x 5	10	20 / 15
250.380.13	800 x 400 x 5	13	20 / 15
250.382.13	800 x 600 x 5	13	20 / 15
250.383.13	800 x 500 x 5	13	20 / 15
250.384.13	850 x 600 x 5	13	20 / 15

## Edzett üveg 8 furattal

Tempered glass with 8 drill holes

Cikkszám	Formátum, mm (SZxMxV)	Furat Ø mm	Furattávolság, mm
Art. No.	Format mm (WxHxT)	Ø Bore mm	Drill Hole Distance mm
250.386.13	840 x 840 x 5	13	20 / 20 / 420



# Tartozékok, Fóliák, Inzertek

## Accessories, Foils, Labeling Inserts

### Imbusz csavarok, csavarszárak

#### Hexagon Socket Threaded Rods

#### Imbusz hernyócsavar

Hexagon socket grub screw



Cikkszám	Ø mm	Hossz, mm	Kulcs méret	Anyag
Art. No.	Ø mm	Length mm	Wrench size	Material
400.220	5	5	2,5	fehér ABS ABS white
400.221	4	5	2,0	fehér ABS ABS white
400.240	6	8	3,0	fehér ABS ABS white

Hegy nélküli műanyag imbusz hernyócsavar (DIN 913)  
Plastic hexagon socket grub screw, DIN 913 without tip

#### Hegyes acél imbusz hernyócsavar

Hexagon socket grub screw M4

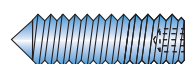

Cikkszám	Ø mm	Hossz, mm	Kulcs méret	Anyag
Art. No.	Ø mm	Length mm	Wrench size	Material
400.650	4	5	2,0	Acél Stainless steel
400.651	4	7	2,0	Acél Stainless steel
400.656	4	4	2,0	Acél Stainless steel

Hegyes M4-es acél imbusz hernyócsavar (DIN 914)  
Stainless steel hexagon socket grub screw M4, DIN 914 with tip

#### Imbusz csavarszár M5

Hexagon socket threaded rod M5



Hegy nélküli M5-ös acél imbusz csavarszár (DIN 913)

Stainless steel hexagon socket threaded rod M5, DIN 913 without tip

Cikkszám	Ø mm	Hossz, mm	Kulcs méret	Anyag
Art. No.	Ø mm	Length mm	Wrench size	Material
400.510	5	10	2,5	Acél Stainless steel
400.516	5	16	2,5	Acél Stainless steel
400.520	5	20	2,5	Acél Stainless steel
400.525	5	25	2,5	Acél Stainless steel
400.530	5	30	2,5	Acél Stainless steel
400.535	5	35	2,5	Acél Stainless steel
400.540	5	40	2,5	Horganyzott vas Galvanized iron
400.545	5	45	2,5	Horganyzott vas Galvanized iron
400.550	5	50	2,5	Horganyzott vas Galvanized iron

#### Imbusz csavarszár M6

Hexagon socket threaded rod M6



Hegy nélküli M6-ös acél imbusz csavarszár (DIN 913)

Stainless steel hexagon socket threaded rod M6, DIN 913 without tip

Cikkszám	Ø mm	Hossz, mm	Kulcs méret	Anyag
Art. No.	Ø mm	Length mm	Wrench size	Material
400.620	6	20	3,0	Acél Stainless steel
400.625	6	25	3,0	Acél Stainless steel
400.630	6	30	3,0	Acél Stainless steel
400.635	6	35	3,0	Acél Stainless steel
400.640	6	40	3,0	Acél Stainless steel
400.645	6	45	3,0	Acél Stainless steel
400.649	6	50	3,0	Horganyzott vas Galvanized iron

#### Imbusz csavarszár M3/M4

Hexagon socket threaded rod M3/M4



Hegy nélküli M3/M4-es acél imbusz csavarszár (DIN 913)

Stainless steel hexagon socket threaded rod M3/M4, DIN 913 without tip

Cikkszám	Ø mm	Hossz, mm	Kulcs méret	Anyag
Art. No.	Ø mm	Length mm	Wrench size	Material
400.503	3	3	1,5	Acél Stainless steel
400.652	4	10	2,0	Acél Stainless steel
400.654	4	4	2,0	Acél Stainless steel
400.653	4	12	2,0	Acél Stainless steel
400.600	4	18	2,0	Acél Stainless steel
400.601	4	25	2,0	Acél Stainless steel
400.602	4	30	2,0	Horganyzott vas Galvanized iron
400.603	4	40	2,0	Horganyzott vas Galvanized iron
400.604	4	50	2,0	Horganyzott vas Galvanized iron

#### Imbusz csavarszár M8

Hexagon socket threaded rod M8



Hegy nélküli M8-as acél imbusz csavarszár (DIN 913)

Stainless steel hexagon socket threaded rod M8, DIN 913 without tip

Cikkszám	Ø mm	Hossz, mm	Kulcs méret	Anyag
Art. No.	Ø mm	Length mm	Wrench size	Material
400.820	8	20	4,0	Acél Stainless steel
400.825	8	25	4,0	Acél Stainless steel
400.840	8	40	4,0	Acél Stainless steel
400.845	8	45	4,0	Acél Stainless steel
400.850	8	50	4,0	Acél Stainless steel
400.860	8	60	4,0	Acél Stainless steel
400.870	8	70	4,0	Horganyzott vas Galvanized iron
400.880	8	80	4,0	Horganyzott vas Galvanized iron

# Tartozékok, Fóliák, Inzertek

## Accessories, Foils, Labeling Inserts

### Acél csavarok

#### Stainless Steel threaded Screws

##### M3/M4-es csavar Threaded screws M3/M4



M3/M4 hengeres fejű csavar kereszt horronnyal  
Threaded screws M3/M4 with cylinder head and cross recess

Cikkszám	Ø mm	Fej Ø, mm	Hosszúság, mm
Art. No.	Ø mm	Ø Head mm	Length mm
451.308	3	6	8
451.310	3	6	10
451.316	3	6	16
451.408	4	6	8
451.410	4	6	10
451.416	4	6	16
451.420	4	6	20
451.425	4	6	25
451.430	4	6	30
451.435	4	6	35

##### M6/M8/M10-es csavar Threaded screws M6/M8/M10



M6/M8/M10 hengeres fejű imbusz csavar  
Threaded screws M6/M8/M10 with cylinder head and hexagon socket

Cikkszám	Ø mm	Hosszúság, mm
Art. No.	Ø mm	Length mm
456.612.FZK	6	12
456.820.FZK	8	20
456.835.FZK	8	35
456.1020.FZK	10	20
456.1040.FZK	10	40

##### M5/M6-os csavar Threaded screws M5/M6



M5/M6 hengeres fejű csavar kereszt horronnyal  
Threaded screws M5/M6 with cylinder head and cross recess

Cikkszám	Ø mm	Fej Ø, mm	Hosszúság, mm
Art. No.	Ø mm	Ø Head mm	Length mm
451.508	5	10	8
451.510	5	10	10
451.516	5	10	16
451.520	5	10	20
451.525	5	10	25
451.530	5	10	30
451.550	5	10	50
451.620	6	12	20

##### M4-es csavar Threaded screws M4



M4 lapos sülyesztett fejű csavar kereszt horronnyal  
Threaded screws M4 with countersunk head and cross recess

Cikkszám	Ø mm	Fej Ø, mm	Hosszúság, mm
Art. No.	Ø mm	Ø Head mm	Length mm
452.405	4	8	5
452.408	4	8	8
452.410	4	8	10
452.416	4	8	16
452.420	4	8	20
452.425	4	8	25
452.430	4	8	30
452.435	4	8	35

##### M4/M5/M6/M20-as csavar Hexagon socket threaded crews M4/M5/M6/M20



M4/M5/M6/M20 hegy nélküli sülyesztett fejű csavar (DIN 913)  
Stainless steel hexagon socket threaded screws M4/M5/M6/M20, DIN 913 without tip

Cikkszám	Ø mm	Hosszúság, mm	Típus
Art. No.	Ø mm	Length mm	Type
452.508	5	5	Kereszt Cross headed
452.510	5	10	Kereszt Cross headed
452.516	5	16	Kereszt Cross headed
452.520	5	20	Kereszt Cross headed
452.525	5	25	Kereszt Cross headed
452.530	5	30	Kereszt Cross headed
452.550	5	50	Kereszt Cross headed
456.412.FSK	4	12	Imbusz Hexagon socket
456.450.FSK	4	50	Imbusz Hexagon socket
452.610	6	10	Kereszt Cross headed
456.612FSK	6	20	-
456.620.FSK	6	20	Imbusz Hexagon socket
456.2040.FSK	20	40	Imbusz Hexagon socket

# Tartozékok, Fóliák, Inzertek

## Accessories, Foils, Labeling Inserts

### Tőcsavarok és forgácslap csavarok

#### Hanger Bolts and Chipboard Screws

##### Süllyesztett fejű forgácslap csavar

##### Chipboard screws with countersunk head

Cikksz.	Ø mm	Hossz. mm	Fej Ø, mm	Típus	Anyag
Art. No.	Ø mm	Length mm	Ø Head mm	Type	Material
400.801	3,0	20	5	Torx Torx	Acél Stainless steel
400.800	3,0	40	5	Torx Torx	Acél Stainless steel
400.3535	3,5	35	7	Torx Torx	Acél Stainless steel
454.3040	3,0	40	5	Kereszt Cross	Acél Stainless steel
454.3535	3,5	35	7	Pozidriv Pozidriv	Acél Stainless steel
150.310	3,5	50	7	Kereszt Cross	Acél Stainless steel
454.425	4,0	25	8	Pozidriv Pozidriv	Acél Stainless steel
454.440	4,0	40	8	Pozidriv Pozidriv	Acél Stainless steel
454.450	4,0	50	8	Pozidriv Pozidriv	Acél Stainless steel
454.460	4,0	60	8	Pozidriv Pozidriv	Acél Stainless steel
454.4550	4,5	50	9	Pozidriv Pozidriv	Acél Stainless steel
454.525	5,0	25	10	Pozidriv Pozidriv	Acél Stainless steel
454.550	5,0	50	10	Pozidriv Pozidriv	Acél Stainless steel
454.560	5,0	60	10	Pozidriv Pozidriv	Acél Stainless steel
454.6120	6,0	120	12	Torx Torx	Acél Stainless steel
454.6100	6,0	100	12	Torx Torx	Acél Stainless steel
454.630	6,0	30	12	Pozidriv Pozidriv	Acél Stainless steel
454.660	6,0	60	12	Pozidriv Pozidriv	Acél Stainless steel
454.680	6,0	80	12	Torx Torx	Acél Stainless steel

##### Hatlapfejű forgácslap csavar

##### Hexagonal Chipboard Screw

Cikkszám	Ø mm	Hossz. mm	Típus	Anyag
Art. No.	Ø mm	Length mm	Type	Material
457.860	8,0	60	Hatlapfejű Hexagon	Acél Stainless steel

##### Lencsefejű forgácslap csavar

##### Chipboard screws with oval head

Cikkszám	Ø mm	Hossz. mm	Típus	Anyag
Art. No.	Ø mm	Length mm	Type	Material
453.430	4,0	30	Pozidriv Pozidriv	Acél Stainless steel
453.440	4,0	40	Pozidriv Pozidriv	Acél Stainless steel
453.550	5,0	50	Pozidriv Pozidriv	Acél Stainless steel
453.4550	4,5	50	Pozidriv Pozidriv	Acél Stainless steel
453.650	6,0	50	Pozidriv Pozidriv	Acél Stainless steel

##### Tőcsavar belső imbusz nyílás nélkül

##### Hanger bolts without hexagon socket

Cikkszám	Ø mm	Hossz. mm	Anyag
Art. No.	Ø mm	Length mm	Material
400.700	4,0	40	Acél Stainless steel
400.760	4,0	60	Acél Stainless steel
400.705	5,0	50	Acél Stainless steel

##### Tőcsavar belső imbusz nyílással

##### Hanger bolts with hexagon socket

Cikkszám	Ø mm	Hossz. mm	Anyag
Art. No.	Ø mm	Length mm	Material
400.703	3,0	40	Acél Stainless steel
400.701	4,0	25	Horganyzott vas Galvanized iron
400.706	6,0	60	Acél Stainless steel

### Tiplik

#### Dowles

##### Műanyag általános tipli

##### PE universal dowel

Általános galléros műanyag tipli, beton, téglá és vékony üreges falakhoz  
PE universal dowel with flange for concrete, masonry or thin cavity walls

Cikkszám	Ø mm	Hosszúság, mm	Illő csavarok
Art. No.	Ø mm	Length mm	for Screws
400.104	5,0	31	3,0 - 3,5
400.105	6,0	36	3,5 - 4,5
400.108	8,0	50	5,0 - 6,0
400.109	10,0	60	6,0 - 8,0

##### Műanyag gipszkarton tipli

##### PA-drywall dowel

Műanyag gipszkarton tipli max. 19mm vastag lapokhoz.  
Hozzá illő szerszám: 400.412 (Torx)  
PA-drywall dowel with flange for max. 19mm plates;  
setting tool: Art.-No. 400.412 (Torx bit)

Cikkszám	Ø mm	Hosszúság, mm	Illő csavarok
Art. No.	Ø mm	Length mm	for Screws
400.110	11,0	24	3,5 - 5

##### Torx szerszámfej

##### Torx-Bit setting tool

Torx szerszámfej a 400.110 számú gipszkarton tipliz  
Torx-Bit setting tool for the mechanical setting of the  
PA-drywall dowels (Art.-No. 400.110)

Cikkszám	Ø mm	Hosszúság, mm	Illő csavarok
Art. No.	Ø mm	Length mm	for Screws
400.412	8,0	25	5

##### Réz ötvözet tipli

##### Brass dowel

Réz ötvözet tipli különösen nagy teherbírást igénylő szereléshez  
Brass dowel for particularly loadbearing assemblies

Cikkszám	Ø mm	Hosszúság, mm	Belső menet
Art. No.	Ø mm	Length mm	Internal Thread
400.204	5,0	16,0	M4
400.205	6,5	21,0	M5
400.206	7,5	25,0	M6
400.208	10,0	27,5	M8
400.210	12,0	32,0	M10

##### Alumínium szegecs

##### Aluminum rivet nut

Alumínium szegecs vékony fémfalakhoz  
Aluminum rivet nut for thin metal walls

Cikkszám	Fém fal vast.	Illő csavarok	Ø mm	Belső menet
Art. No.	Metal Walls	Screw	Ø mm	Internal Thread
400.300	1-3	400.600/1	8	M4

# Tartozékok, Fóliák, Inzertek

## Accessories, Foils, Labeling Inserts

### Alátétek és ragasztók

#### Clamping Discs and Glue

##### Szerelő alátét

##### Mounting discs

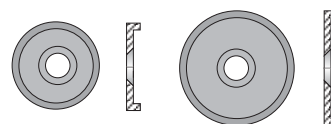

13 és 18 mm átmérőjű táblatartókhoz való, különböző tiplikhez alkalmazható alátét a furat egyenetlenségeinek eltakarására, puha felületen rögzítésre  
Mounting discs to avoid shadow grooves and as a stabilizer for soft surfaces suitable for sign holders Ø13 and Ø18mm

Cikkszám	Ø mm	Vastagság, mm	Furat, mm	Süllyesztés
Art. No.	Ø mm	Thickness mm	Drill Hole mm	Dip
100.390	16	2,5	4,5	90°
100.391	21	2,5	4,5	90°

##### Rögzítő alátét

##### Clamping disc

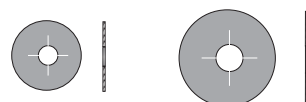

A táblának a tartón való rögzítését megkönnyítő műanyag rögzítő alátét keresztirányú bemetszéssel  
Clamping disc made of polycarbonate with cross-slotted center hole for fixing the sign material to the holder for easy assembly and disassembly

Cikkszám	Ø mm	Vastagság, mm	Furat, mm	Széria
Art. No.	Ø mm	Thickness mm	Size of Hole mm	For Series
400.901	13	0,25	3,5	ClassicLine Ø 13
400.902	18	0,25	6,5	ClassicLine Ø 18

##### Két komponensű speciális ragasztó

##### Two-component special adhesive



Két komponensű speciális ragasztó acél és üveg felületek egymáshoz rögzítéséhez  
Two-component special adhesive for permanent bonding of stainless steel and glass

Cikkszám	Aktívátor és ragasztó
Art. No.	Activator and Glue
410.001	5-5 darab each 5

##### Kiegészítő műanyag alátét

##### Plastic discs

Cikkszám	Ø mm	Vastagság, mm	Furat, mm	Széria
Art. No.	Ø mm	Thickness mm	Size of Hole mm	For Series
105.106	9	1,0	4,25	ConFix5
103.301.3	10	0,5	8,5	ConFix3
103.302.3	13	0,5	10	ConFix3
103.304.3	18	0,5	13	ConFix3
103.306.3	25	0,5	19	ConFix3
103.410.4	10	1,0	6,5	ConFix4
103.413.4	13	1,0	6,5	ConFix4
103.418.4	18	2,0	10	ConFix4
103.425.4	25	3,0	12	ConFix4
103.435.4	35	3,0	18	ConFix4
150.617.10	17	2,0	10	UniversalL

Kiegészítő műanyag alátét különböző táblatartókhoz  
Plastic discs as spare parts for various sign holders

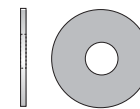

##### Speciális csavar ragasztáshoz

##### Special screw for gluing ClassicLine

Cikkszám	Ø mm	Menet
Art. No.	Ø mm	Thread
400.479	13mm	M 4 x 5mm

Speciális csavar a 13 mm fej átmérőjű ClassicLine táblatartók üveghez ragasztásához  
Special screw for gluing ClassicLine sign holders with 13mm diameter

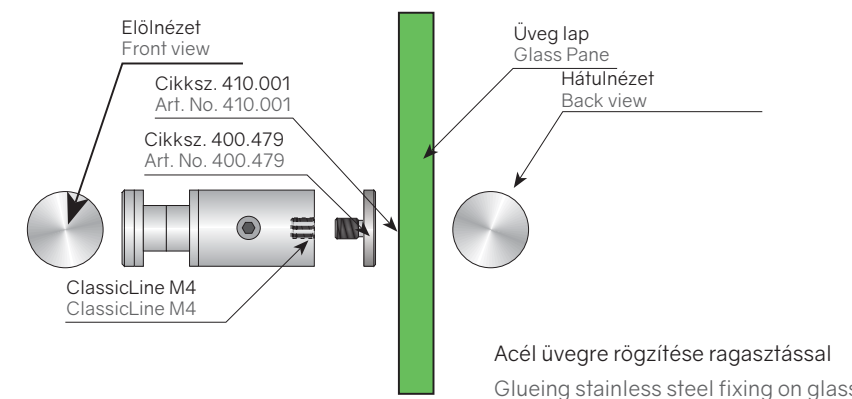

# Tartozékok, Fóliák, Inzertek

## Accessories, Foils, Labeling Inserts

### Nyomtatható fóliák

#### Labelling Foils

##### Fólia tintasugaras nyomtatáshoz - 2 lyuk

Inkjet Foils with perforation and 2 holes

Átlátszó, matt vagy fehér, perforált, 2 db 6 mm-es lyukkal ellátott fólia tintasugaras nyomtatáshoz a 13 mm átmérőjű ClassicLine és UniversalLine tartókhöz

Inkjet Foils with perforation and 2 holes of 6 mm (clear, frosted and white) compatible with sign holders of the ClassicLine and the UniversalLine series with 13 mm head diameter

Cikkszám	Szín	Perforáció, mm	Furattávolság, mm
Art. No.	Color	Perforation mm	Drilling Distance mm
350.013	átlátszó clear	100 x 150	15 / 15
350.113	matt frosted	100 x 150	15 / 15
350.126	matt frosted	100 x 160	15 / 15
350.010	átlátszó clear	120 x 120	15 / 15
350.002	átlátszó clear	130 x 130	15 / 15
350.113.A	matt frosted	150 x 100	15 / 15
350.003	átlátszó clear	150 x 150	15 / 15
350.103	matt frosted	150 x 150	15 / 15
350.015	átlátszó clear	150 x 210	15 / 15
350.115	matt frosted	150 x 210	15 / 15
350.029.A	átlátszó clear	170 x 100	15 / 15
350.005	átlátszó clear	200 x 200	15 / 15

##### Fólia tintasugaras nyomtatáshoz - lyuk nélkül

Inkjet Foils no holes

Cikkszám	Szín	Perforáció, mm	Furattávolság, mm
Art. No.	Color	Perforation mm	Drilling Distance mm
350.000	átlátszó clear	210 x 297	-
350.200	fehér white	210 x 297	-
351.000	átlátszó clear	420 x 297	-
351.100	matt frosted	420 x 297	-
351.200	fehér white	420 x 297	-

##### Fólia tintasugaras nyomtatáshoz - 4 lyuk

Inkjet Foils with perforation and 4 holes

Átlátszó, matt vagy fehér, perforált, 4 db 6 mm-es lyukkal ellátott fólia tintasugaras nyomtatáshoz a 13 mm átmérőjű ClassicLine és UniversalLine tartókhöz

Inkjet Foils with perforation and 4 holes of 6 mm (clear, frosted and white) compatible with sign holders of the ClassicLine and the UniversalLine series with 13 mm head diameter

Cikkszám	Szín	Perforáció, mm	Furattávolság, mm
Art. No.	Color	Perforation mm	Drilling Distance mm
351.150	matt frosted	420 x 297	15 / 15
351.050	átlátszó clear	420 x 297	15 / 15
350.613	matt frosted	100 x 150	15 / 15
350.606	matt frosted	100 x 200	15 / 15
350.509	átlátszó clear	120 x 120	15 / 15
350.602	matt frosted	130 x 130	15 / 15
350.624	matt frosted	130 x 160	15 / 15
350.507	átlátszó clear	130 x 120	15 / 15
350.608	matt frosted	150 x 200	15 / 15
350.708	fehér white	150 x 200	15 / 15
350.515	átlátszó clear	150 x 210	15 / 15
350.504	átlátszó clear	180 x 180	15 / 15
350.516	átlátszó clear	210 x 210	15 / 15
350.520	átlátszó clear	297 x 210	15 / 15

### Lézer

#### Laser Foils

##### Fólia lézer nyomtatáshoz - lyuk nélkül

Laser Foils with perforation, no holes

Cikkszám	Szín	Perforáció, mm	Furattávolság, mm
Art. No.	Color	Perforation mm	Drilling Distance mm
300.037	átlátszó clear	297 x 065	-
300.137	matt frosted	297 x 065	-
308.810	matt frosted	120 x 120	-
308.802	matt frosted	130 x 130	-
308.875.W	fehér white	150 x 75	-
308.890.G	átlátszó clear	150 x 90	-
308.890	matt frosted	150 x 90	-
308.836.W	fehér white	150 x 105	-
308.803.G	átlátszó clear	150 x 150	-
308.803	matt frosted	150 x 150	-
308.803.W	fehér white	150 x 150	-
308.805.G	átlátszó clear	200 x 200	-
308.805	matt frosted	200 x 200	-
308.615	matt frosted	150 x 210	-
308.815.W	fehér white	150 x 210	-
308.851.W	fehér white	150 x 297	-

##### Fólia lézer nyomtatáshoz - lyuk nélkül

Laser Foils no holes

Cikkszám	Szín	Perforáció, mm	Furattávolság, mm
Art. No.	Color	Perforation mm	Drilling Distance mm
300.000	átlátszó clear	210 x 297	-
300.100	matt frosted	210 x 297	-
301.000	átlátszó clear	297 x 420	-
301.100	matt frosted	297 x 420	-
301.200	fehér white	297 x 420	-

##### Fólia lézer nyomtatáshoz - 2 lyuk

Laser Foils with perforation and 2 holes

Átlátszó vagy matt, perforált, 2 db 6 mm-es lyukkal ellátott fólia lézer nyomtatáshoz a 13 mm átmérőjű ClassicLine és UniversalLine tartókhöz

Laser Foils with perforation and 2 holes of 6 mm (clear and frosted) compatible with sign holders of the ClassicLine and the UniversalLine series with 13 mm head diameter

Cikkszám	Szín	Perforáció, mm	Furattávolság, mm
Art. No.	Color	Perforation mm	Drilling Distance mm
300.001	átlátszó / clear	100 x 100	15 / 15
300.101	matt / frosted	100 x 100	15 / 15
300.013	átlátszó / clear	100 x 150	15 / 15
300.113	matt / frosted	100 x 150	15 / 15
300.026	átlátszó / clear	100 x 160	15 / 15
300.126	matt / frosted	100 x 160	15 / 15
300.029	átlátszó / clear	100 x 170	15 / 15
300.129	matt / frosted	100 x 170	15 / 15
300.006	átlátszó / clear	100 x 200	15 / 15
300.106	matt / frosted	100 x 200	15 / 15
300.019	átlátszó / clear	110 x 150	15 / 15
300.119	matt / frosted	110 x 150	15 / 15
300.018	átlátszó / clear	115 x 170	15 / 15
300.118	matt / frosted	115 x 170	15 / 15
300.010	átlátszó / clear	120 x 120	15 / 15
300.110	matt / frosted	120 x 120	15 / 15
300.009	átlátszó / clear	120 x 130	15 / 15
300.109	matt / frosted	120 x 130	15 / 15
300.032	átlátszó / clear	125 x 125	15 / 15
300.132	matt / frosted	125 x 125	15 / 15
300.017	átlátszó / clear	125 x 245	15 / 15
300.117	matt / frosted	125 x 245	15 / 15
300.002	átlátszó / clear	130 x 130	15 / 15
300.102	matt / frosted	130 x 130	15 / 15
300.024	átlátszó / clear	130 x 160	15 / 15
300.124	matt / frosted	130 x 160	15 / 15
300.012	átlátszó / clear	130 x 180	15 / 15
300.112	matt / frosted	130 x 180	15 / 15
300.007	átlátszó / clear	130 x 200	15 / 15
300.107	matt / frosted	130 x 200	15 / 15
300.130	matt / frosted	140 x 140	15 / 15
300.022	átlátszó / clear	140 x 210	15 / 15
300.122	matt / frosted	140 x 210	15 / 15

# Tartozékok, Fóliák, Inzertek

## Accessories, Foils, Labeling Inserts

### Fólia lézer nyomtatáshoz - 2 lyuk

Laser Foils with perforation and 2 holes

Átlátszó vagy matt, perforált, 2 db 6 mm-es lyukkal ellátott fólia lézer nyomtatáshoz a 13 mm átmérőjű ClassicLine és UniversalLine tartókhoz

Cikkszám	Szín	Perforáció, mm	Furattávolság, mm
Art. No.	Color	Perforation mm	Drilling Distance mm
300.034	átlátszó / clear	150 x 070	16 / 16
300.134	matt / frosted	150 x 070	16 / 16
300.013.A	átlátszó / clear	150 x 100	15 / 15
300.113.A	matt / frosted	150 x 100	15 / 15
300.003	átlátszó / clear	150 x 150	15 / 15
300.103	matt / frosted	150 x 150	15 / 15
300.028	átlátszó / clear	150 x 180	15 / 15
300.128	matt / frosted	150 x 180	15 / 15
300.008	átlátszó / clear	150 x 200	15 / 15
300.108	matt / frosted	150 x 200	15 / 15
300.015	átlátszó / clear	150 x 210	15 / 15
300.115	matt / frosted	150 x 210	15 / 15
300.011	átlátszó / clear	155 x 080	15 / 15
300.11	matt / frosted	155 x 080	15 / 15
300.011.A	átlátszó / clear	155 x 080	15 / 15
300.111.A	matt / frosted	155 x 080	15 / 15
300.021	átlátszó / clear	160 x 160	15 / 15
300.121	matt / frosted	160 x 160	15 / 15
300.029.A	átlátszó / clear	170 x 100	15 / 15
300.129.A	matt / frosted	170 x 100	15 / 15
300.025	átlátszó / clear	170 x 170	15 / 15
300.125	matt / frosted	170 x 170	15 / 15
300.004	átlátszó / clear	180 x 180	15 / 15

Laser Foils with perforation and 2 holes of 6 mm (clear and frosted) compatible with sign holders of the ClassicLine and the UniversalLine series with 13 mm head diameter

Cikkszám	Szín	Perforáció, mm	Furattávolság, mm
Art. No.	Color	Perforation mm	Drilling Distance mm
300.104	matt / frosted	180 x 180	15 / 15
300.027	átlátszó / clear	180 x 250	15 / 15
300.127	matt / frosted	180 x 250	15 / 15
300.014	átlátszó / clear	190 x 190	15 / 15
300.114	matt / frosted	190 x 190	15 / 15
300.035	átlátszó / clear	200 x 070	15 / 15
300.135	matt / frosted	200 x 070	15 / 15
300.007.A	átlátszó / clear	200 x 130	15 / 15
300.107.A	matt / frosted	200 x 130	15 / 15
300.005	átlátszó / clear	200 x 200	15 / 15
300.105	matt / frosted	200 x 200	15 / 15
300.016	átlátszó / clear	210 x 210	15 / 15
300.116	matt / frosted	210 x 210	15 / 15
300.020	átlátszó / clear	297 x 210	15 / 15
300.120	matt / frosted	297 x 210	15 / 15
300.051	átlátszó / clear	297 x 150	15 / 15
300.151	matt / frosted	297 x 150	15 / 15
312.004.BO	átlátszó / clear	170 x 100	21 / 16
312.104.BO	matt / frosted	170 x 100	21 / 16
312.004.BU	átlátszó / clear	170 x 100	21 / 16
312.104.BU	matt / frosted	170 x 100	21 / 16
312.004.HU	átlátszó / clear	100 x 170	16 / 21
312.104.HU	matt / frosted	100 x 170	16 / 21

### Fólia lézer nyomtatáshoz - 4 lyuk

Laser Foils with perforation and 4 holes

Átlátszó vagy matt, perforált, 4 db 6 mm-es lyukkal ellátott fólia lézer nyomtatáshoz a 13 mm átmérőjű ClassicLine és UniversalLine tartókhoz

Laser Foils with perforation and 4 holes of 6 mm (clear and frosted) compatible with sign holders of the ClassicLine and the UniversalLine series with 13 mm head diameter

Cikkszám	Szín	Perforáció, mm	Furattávolság, mm
Art. No.	Color	Perforation mm	Drilling Distance mm
300.501	átlátszó / clear	100 x 100	16 / 16
300.601	matt / frosted	100 x 100	16 / 16
300.513	átlátszó / clear	100 x 150	15 / 15
300.613	matt / frosted	100 x 150	15 / 15
300.526	átlátszó / clear	100 x 160	15 / 15
300.626	matt / frosted	100 x 160	15 / 15
300.529	átlátszó / clear	100 x 170	15 / 15
300.629	matt / frosted	100 x 170	15 / 15
300.506	átlátszó / clear	100 x 200	15 / 15
300.606	matt / frosted	100 x 200	15 / 15
300.523	átlátszó / clear	100 x 280	15 / 15
300.623	matt / frosted	100 x 280	15 / 15
300.519	átlátszó / clear	110 x 150	15 / 15
300.619	matt / frosted	110 x 150	15 / 15
300.518	átlátszó / clear	115 x 170	15 / 15
300.618	matt / frosted	115 x 170	15 / 15

### Fólia lézer nyomtatáshoz 4 lyuk

Laser Foils with perforation and 4 holes

Cikkszám	Szín	Perforáció, mm	Furattávolság, mm
Art. No.	Color	Perforation mm	Drilling Distance mm
300.510	átlátszó / clear	120 x 120	16 / 16
300.610	matt / frosted	120 x 120	16 / 16
300.531	átlátszó / clear	120 x 180	15 / 15
300.631	matt / frosted	120 x 180	15 / 15
300.509	átlátszó / clear	120 x 200	15 / 15
300.609	matt / frosted	120 x 200	15 / 15
300.532	átlátszó / clear	125 x 125	15 / 15
300.632	matt / frosted	125 x 125	15 / 15
300.517	átlátszó / clear	125 x 245	15 / 15
300.617	matt / frosted	125 x 245	15 / 15
300.502	átlátszó / clear	130 x 130	15 / 15
300.602	matt / frosted	130 x 130	15 / 15
300.524	átlátszó / clear	130 x 160	15 / 15
300.624	matt / frosted	130 x 160	15 / 15
300.512	átlátszó / clear	130 x 180	15 / 15
300.612	matt / frosted	130 x 180	15 / 15
300.507	átlátszó / clear	130 x 200	15 / 15
300.607	matt / frosted	130 x 200	15 / 15
300.522	átlátszó / clear	140 x 210	15 / 15
300.622	matt / frosted	140 x 210	15 / 15
300.503	átlátszó / clear	150 x 150	15 / 15
300.603	matt / frosted	150 x 150	15 / 15
300.528	átlátszó / clear	150 x 180	15 / 15
300.628	matt / frosted	150 x 180	15 / 15
300.508	átlátszó / clear	150 x 200	15 / 15
300.608	matt / frosted	150 x 200	15 / 15
300.515	átlátszó / clear	150 x 210	15 / 15
300.615	matt / frosted	150 x 210	15 / 15
300.521	átlátszó / clear	160 x 160	15 / 15
300.621	matt / frosted	160 x 160	15 / 15
300.525	átlátszó / clear	170 x 170	15 / 15
300.625	matt / frosted	170 x 170	15 / 15

Cikkszám	Szín	Perforáció, mm	Furattávolság, mm
Art. No.	Color	Perforation mm	Drilling Distance mm
300.504	átlátszó / clear	180 x 180	15 / 15
300.604	matt / frosted	180 x 180	15 / 15
300.527	átlátszó / clear	180 x 250	15 / 15
300.627	matt / frosted	180 x 250	15 / 15
300.514	átlátszó / clear	190 x 190	15 / 15
300.614	matt / frosted	190 x 190	15 / 15
300.505	átlátszó / clear	200 x 200	15 / 15
300.605	matt / frosted	200 x 200	15 / 15
300.516	átlátszó / clear	210 x 210	15 / 15
300.616	matt / frosted	210 x 210	15 / 15
300.551	átlátszó / clear	297 x 150	15 / 15
300.651	matt / frosted	297 x 150	15 / 15
300.520	átlátszó / clear	297 x 210	15 / 15
300.620	matt / frosted	297 x 210	15 / 15
301.033	átlátszó / clear	200 x 300	15 / 15
301.113	matt / frosted	200 x 300	15 / 15
301.045	átlátszó / clear	250 x 250	15 / 15
301.145	matt / frosted	250 x 250	15 / 15
301.069	átlátszó / clear	250 x 380	15 / 15
301.169	matt / frosted	250 x 380	15 / 15
301.038	átlátszó / clear	420 x 100	15 / 15
301.130	matt / frosted	420 x 100	15 / 15
301.039	átlátszó / clear	420 x 150	15 / 15
301.139	matt / frosted	420 x 150	15 / 15
301.052	átlátszó / clear	420 x 200	15 / 15
301.152	matt / frosted	420 x 200	15 / 15
301.053	átlátszó / clear	420 x 250	15 / 15
301.153	matt / frosted	420 x 250	15 / 15
301.050	átlátszó / clear	420 x 297	15 / 15
301.150	matt / frosted	420 x 297	15 / 15
301.031	átlátszó / clear	297 x 297	15 / 15
301.131	matt / frosted	297 x 297	15 / 15

Átlátszó vagy matt, perforált, 4 db 6 mm-es lyukkal ellátott fólia lézer nyomtatáshoz a 13 mm átmérőjű ClassicLine és UniversalLine tartókhoz

Laser Foils with perforation and 4 holes of 6 mm (clear and frosted) compatible with sign holders of the ClassicLine and the UniversalLine series with 13 mm head diameter



# Tartozékok, Fóliák, Inzertek

## Accessories, Foils, Labeling Inserts

### Fólia lézer nyomtatáshoz - 2 lyuk

#### Laser Foils with perforation and 2 holes

Átlátszó vagy matt, perforált, 2 db 10 mm-es lyukkal ellátott fólia lézer nyomtatáshoz a 13, 18 és 25 mm átmérőjű ConFix1, ConFix3, ConFix4, ConFix5 és UniversalLine (ClassicLine: 18 mm-től) tartókhoz

Laser Foils with perforation and 2 holes of 10 mm (clear and frosted) compatible with sign holders of the series ConFix1, ConFix 3, ConFix 4, ConFix5 und UniversalLine with 13, 18 and 25 mm head diameter (ClassicLine: from 18 mm head diameter)

Cikkszám	Szín	Perforáció, mm	Furattávolság, mm
Art. No.	Color	Perforation mm	Drilling Distance mm
300.002.10	átlátszó / clear	130 x 130	15 / 15
300.102.10	matt / frosted	130 x 130	15 / 15
300.003.10.LU	átlátszó / clear	150 x 150	15 / 15
300.103.10.LU	matt / frosted	150 x 150	15 / 15
300.004.10	átlátszó / clear	180 x 180	15 / 15
300.104.10	matt / frosted	180 x 180	15 / 15
300.006.10	átlátszó / clear	100 x 200	15 / 15
300.106.10	matt / frosted	100 x 200	15 / 15
300.007.K10	átlátszó / clear	130 x 200	15 / 15
300.107.K10	matt / frosted	130 x 200	15 / 15
300.007.L10	átlátszó / clear	200 x 130	15 / 15
300.107.L10	matt / frosted	200 x 130	15 / 15
300.008.10	átlátszó / clear	150 x 200	15 / 15
300.108.10	matt / frosted	150 x 200	15 / 15
300.010.10	átlátszó / clear	120 x 120	15 / 15
300.110.10	matt / frosted	120 x 120	15 / 15
300.013.L10	átlátszó / clear	150 x 100	15 / 15
300.113.L10	matt / frosted	150 x 100	15 / 15
300.013.K10	átlátszó / clear	100 x 150	15 / 15
300.113.K10	matt / frosted	100 x 150	15 / 15
300.020.10	átlátszó / clear	297 x 210	15 / 15
300.120.10	matt / frosted	297 x 210	15 / 15
300.021.10	átlátszó / clear	160 x 160	15 / 15
300.121.10	matt / frosted	160 x 160	15 / 15
300.026.10	átlátszó / clear	100 x 160	15 / 15
300.126.10	matt / frosted	100 x 160	15 / 15
300.029.K10	átlátszó / clear	100 x 170	15 / 15
300.129.K10	matt / frosted	100 x 170	15 / 15
300.029.L10	átlátszó / clear	170 x 100	15 / 15
300.129.L10	matt / frosted	170 x 100	15 / 15
300.051.10	átlátszó / clear	297 x 150	15 / 15
300.151.10	matt / frosted	297 x 150	15 / 15

### Fólia lézer nyomtatáshoz - 4 lyuk

#### Laser Foils with perforation and 4 holes

Átlátszó vagy matt, perforált, 4 db 10 mm-es lyukkal ellátott fólia lézer nyomtatáshoz a 13, 18 és 25 mm átmérőjű ConFix1, ConFix3, ConFix4, ConFix5 és UniversalLine (ClassicLine: 18 mm-től) tartókhoz

Laser Foils with perforation and 4 holes of 10 mm (clear and frosted) compatible with sign holders of the series ConFix1, ConFix 3, ConFix 4, ConFix5 und UniversalLine with 13, 18 and 25 mm head diameter (ClassicLine: from 18 mm head diameter)

Cikkszám	Szín	Perforáció, mm	Furattávolság, mm
Art. No.	Color	Perforation mm	Drilling Distance mm
300.502.10	átlátszó / clear	130 x 130	15 / 15
300.602.10	matt / frosted	130 x 130	15 / 15
300.503.10	átlátszó / clear	150 x 150	15 / 15
300.603.10	matt / frosted	150 x 150	15 / 15
300.504.10	átlátszó / clear	180 x 180	15 / 15
300.604.10	matt / frosted	180 x 180	15 / 15
300.506.10	átlátszó / clear	100 x 200	15 / 15
300.606.10	matt / frosted	100 x 200	15 / 15
300.507.10	átlátszó / clear	130 x 200	15 / 15
300.607.10	matt / frosted	130 x 200	15 / 15
300.508.10	átlátszó / clear	150 x 200	15 / 15
300.608.10	matt / frosted	150 x 200	15 / 15
300.510.10	átlátszó / clear	120 x 120	15 / 15
300.610.10	matt / frosted	120 x 120	15 / 15
300.520.10	átlátszó / clear	297 x 210	15 / 15
300.620.10	matt / frosted	297 x 210	15 / 15
300.521.10	átlátszó / clear	160 x 160	15 / 15
300.621.10	matt / frosted	160 x 160	15 / 15
300.526.10	átlátszó / clear	100 x 160	15 / 15
300.626.10	matt / frosted	100 x 160	15 / 15
300.529.10	átlátszó / clear	100 x 170	15 / 15
300.629.10	matt / frosted	100 x 170	15 / 15
300.551.10	átlátszó / clear	297 x 150	15 / 15
300.651.10	matt / frosted	297 x 150	15 / 15
300.531.10	átlátszó / clear	120 x 180	15 / 15
300.631.10	matt / frosted	120 x 180	15 / 15

## Papír inzertek

### Paper Labeling Inserts

### 120g-os papír inzert

#### Label inserts made of white 120 gram paper

A könnyű leválasztást segítő perforálással ellátott fehér, 120 grammos papír (A3 méretig)

Label inserts made of white 120 gram paper pre-punched for easy separation (up to DIN A3 format)

Cikkszám	Széria	Formátum, mm	Illő termék
Art. No.	to Series	Format mm	Fitting Product
360.150.70	ChangeFix	150 x 70	109.013.A
360.150.120	ChangeFix	150 x 120	109.003
360.150.90	ChangeFix	150 x 90	109.303
360.150.150	ChangeFix	150 x 150	109.315
360.150.105	GlasFix	150 x 105	108.105.B/H
360.150.150	GlasFix	150 x 150	108.150.Q
360.150.297	GlasFix	150 x 297	108.051.B
360.150.210	GlasFix	150 x 210	108.210.B/H
360.210.297	GlasFix	210 x 297	108.297.B/H
360.297.420	GlasFix	297 x 420	108.420.B/H
360.150.105	GlasFix 2.0	150 x 105	108.105.BA/HA
360.150.150	GlasFix 2.0	150 x 150	108.150.QA
360.150.297	GlasFix 2.0	150 x 297	108.051.BA
360.150.210	GlasFix 2.0	150 x 210	108.210.BA/HA
360.210.297	GlasFix 2.0	210 x 297	108.297.BA/HA
360.297.420	GlasFix 2.0	297 x 420	108.420.BA/HA
360.150.075	ClickFix	150 x 75	108.075.AC
360.150.105	ClickFix	150 x 105	108.105.AC
360.150.150	ClickFix	150 x 150	108.150.AC/ACS
360.150.210	ClickFix	150 x 210	108.210.AC/ACS
360.210.297	ClickFix	210 x 297	108.297.AC
360.297.420	ClickFix	297 x 420	108.420.AC
360.150.100	SlideFix	150 x 100	110.100.150
360.150.150	SlideFix	150 x 150	110.150.150
360.150.180	SlideFix	150 x 180	110.150.180
360.150.210	SlideFix	150 x 210	110.150.210
360.210.300	SlideFix	210 x 300	110.150.300

**Consystemec**  <sup>®</sup>  
több mint tábla - innovatív eligazító rendszerek

Consystemec GmbH Magyarországi Fióktelepe

[mail@consystemec.hu](mailto:mail@consystemec.hu)  
[www.consystemec.hu](http://www.consystemec.hu)

